

ProSys™

Системы инсталляций

ЛУЧШИЕ С ЛЮБОЙ СТОРОНЫ



Ideal Standard

TOGETHER FOR BETTER

Содержание

"Каким бы ни было Ваше видение ванной комнаты, именно детали делают ее не похожей на другие"

- 4 ДЕЛАЕМ ЖИЗНЬ НАШИХ КЛИЕНТОВ ЛУЧШЕ
- 14 НАШИ ТЕХНОЛОГИИ, ВАШИ ОЩУЩЕНИЯ
- 24 ТИПЫ СКРЫТЫХ ИНСТАЛЛЯЦИЙ
- 29 РЕШЕНИЯ PROSYS™ ДЛЯ УНИТАЗОВ
- 41 РЕШЕНИЯ PROSYS™ ДЛЯ ДРУГИХ ИЗДЕЛИЙ
- 51 ПАНЕЛИ СМЫВА
- 110 КОМПЛЕКТЫ ДЛЯ МОДИФИКАЦИИ
- 117 ГАРАНТИЯ И СЕРТИФИКАЦИЯ
- 120 СОВМЕСТИМОСТЬ ПАНЕЛЕЙ СМЫВА И КОМПЛЕКТОВ ДЛЯ МОДЕРНИЗАЦИИ
- 117 ГАРАНТИЯ И СЕРТИФИКАЦИЯ
- 127 ИНСТРУКЦИИ ПО МОНТАЖУ



Подвесной унитаз: Esedra
Панель смыва: Solea™ P2 в белом цвете



Подвесной унитаз: Connest
Панель смыва: Oleast™ M3/ P3, матовый хром



Делаем жизнь наших клиентов лучше

Уже более 100 лет нашей миссией является улучшение жизни наших клиентов. Мы делаем это, внося эмоциональную составляющую в функциональное совершенство: постоянно внедряем технические новшества, предвосхищая требования и ожидания современной жизни.

Начиная с истоков наших инноваций, таких как однорычажный смеситель, и заканчивая поиском решений для насущных глобальных проблем, мы создаем нашу продукцию не только на сегодня, но и на будущее.



История опыта

В течение свыше 50 лет наши объемы продаж унитазов с бачком составляли не менее 2,5 млн. шт. в год, что свидетельствует о нашем огромном опыте в разработке и производстве традиционных (не встраиваемых) систем смыва. Сегодня мы привносим этот опыт в наши решения для скрытого монтажа.

Универсальное решение

Коллекция ProSys™ обеспечивает комплексное решение для монтажа всех средств для ванных комнат - унитазов, биде, раковин, писсуаров и душевых.

Мы предлагаем различные продукты как для «сухой», так и для «мокрой» установки, что делает наш ассортимент идеальным для широкого круга проектов.



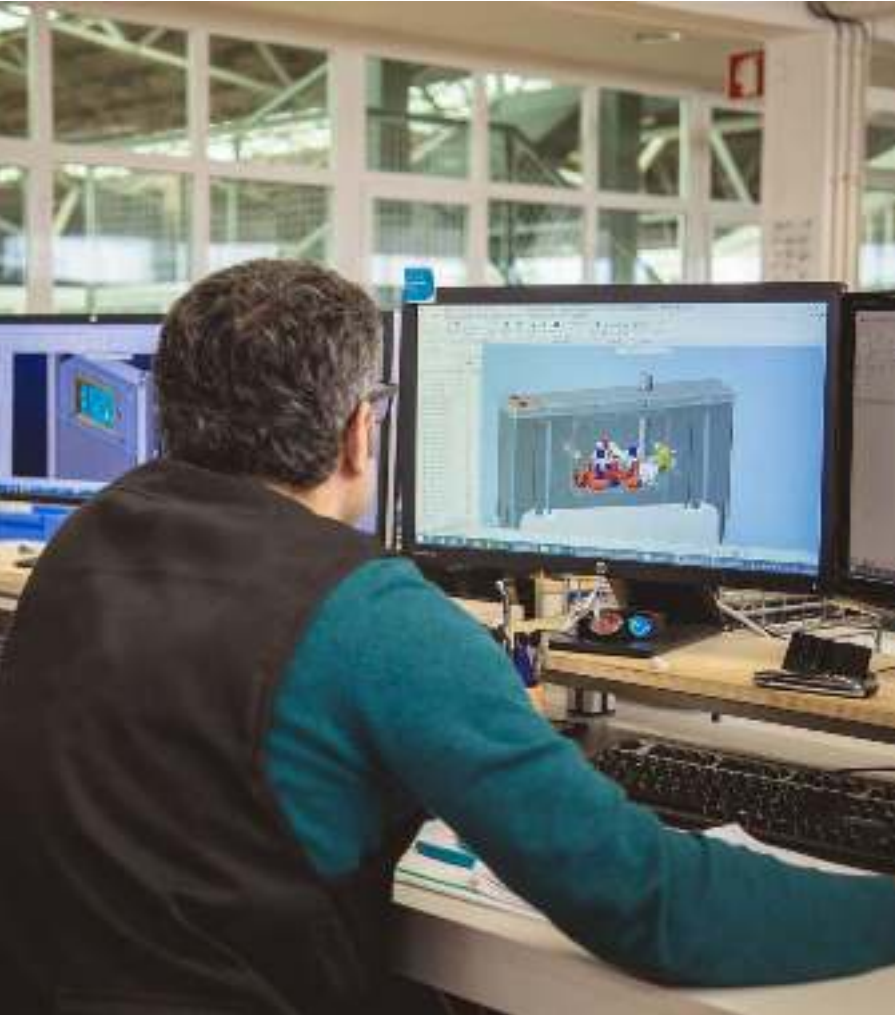

Оснащены передовыми технологиями

Системы ProSys™ имеют ряд расширенных функциональных возможностей, которые делают возможными легкую установку и обслуживание без инструментов, экономию энергии и воды, а также улучшенную гигиену.

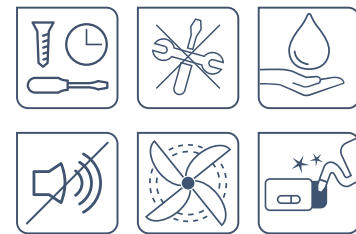

Системы инсталляций ProSys™ - основные преимущества

Широкий ассортимент инсталляций с решениями для унитазов, раковин, биде, душевых и писсуаров

Установка на капитальные стены и стены из гипсокартона различной высоты и глубины

Простая и быстрая установка и удобство обслуживания без инструментов

Инновационные функции экономят воду и энергию, улучшают гигиену

Опции включают в себя готовый модуль NeoX™ и регулируемую по высоте ProSys Comfort™

10 лет гарантии на наши рамы, 5 лет на подвижные части и бачки и 2 года на панели смыва

Обеспечение запчастями в течение 25 лет

Широкий ассортимент совместимых панелей смыва разных цветов и покрытий с различными типами приведения в действие



Идеальная отделка



Подвесной унитаз AquaBlade®: Tesi
Панель смыва: Altes™ NT1 в черном цвете

Каким бы ни было Ваше видение ванной комнаты, именно детали делают ее непохожей на другие. Поэтому наша линейка панелей смыва предлагает выбор форм, цветов, функций и материалов для удовлетворения потребностей любого дизайна или проекта.

На Ваш выбор представлены механические, пневматические, и даже бесконтактные панели, работающие от взмаха руки, что выводит их на новый уровень гигиены и удобства.

Все они наполняют наши ванные комнаты превосходной эстетикой, технологичностью, эффективностью и производительностью. За стеной они подключаются к нашим высококачественным, надежным системам инсталляции ProSys™, обеспечивающим уверенность в широком диапазоне областей применения и функций.



Панель смыва: Sumto™ NT в черном цвете
Подвесной унитаз AquaBlade®: Strada II
Умывальник-чаша: Strada II 60 см
Мебель: консоль Adarto 85 см в черном дереве
Смеситель на столешницу: Edge

Наши технологии, Ваши ощущения



Панель смыва: Septa Pro™ E2 в хроме

Как вы придаете дизайну своей ванной комнаты идеальный завершающий штрих?

Наша продукция содержит новейшие технологии, обеспечивающие отличную производительность одним нажатием клавиши.



Подвесной унитаз: Соллест
Панель смыва: Oleast™ M2/ P2 в матовом хроме

"Как вы придаете дизайну своей ванной комнаты идеальный завершающий штрих?"

Наши технологии, Ваши ощущения

SmartValve	16
SmartForce	18
SmartFlush	20
Бесконтактная технология	22



SmartValve экономит воду

Этот специальный впускной клапан экономит приблизительно 0,5 литра воды на каждый смыв, пропуская воду в бачок только после закрытия выпускного клапана.



SmartForce экономит энергию

Эта технология устраняет необходимость в подаче электричества для питания емкостной панели управления, благодаря использованию мощности смыва для генерирования энергии.



SmartFlush улучшает гигиену

Автономная система внутри бачка с возможностью дозирования, которая подает жидкое моющее средство при каждом смыве.



Бесконтактная технология

При отсутствии необходимости прикасаться к панели для активации смыва вопрос гигиены и удобства выходит на новый уровень. Это особенно полезно в условиях, где важным фактором является вопрос гигиены, например, в офисах или общественных уборных со средним или высоким потоком людей.

Наши технологии, Ваши ощущения

SmartValve

SmartValve* - это инновационная технология, реализованная в особом наливном клапане, которая позволяет начать наполнение бачка водой только после того, как сливной клапан закрылся. Благодаря этому, во время смыва можно избежать потерь воды и, соответственно сократить расходы на нее.

Технология SmartValve эффективна при любом давлении в системе водоснабжения и позволяет добиться высокой скорости наполнения бачка водой. Кроме того, наливной клапан с технологией SmartValve обеспечивает повышенный комфорт при пользовании, за счет низкого уровня шума при наливе воды в бачок - сертифицирован по Французским стандартам NF по акустике класса 1.



*Поставляется в стандартной комплектации во всех бачках ProSys™ компании «Ideal Standard».



Наши технологии, Ваши ощущения **SmartForce**



Установите систему, вырабатывающую свою собственную энергию для питания электронной панели управления. Эта технология использует силу смывающейся воды. Не требует подключения к электросети или замены батарей.

* Присутствие значительного количества известкового камня в воде может вызвать засорение гидрогенератора, приводя к его поломке.



Подвесной унитаз Aquavlaide®. Strada II
Панель смыва: Суlfo™ NT, черное стекло
Умывальник-чаша: Iralys® 55 см
Мебель: консоль Adarto 120 см из светлого Дерева - 2 шт.
Смеситель на столешницу: Edge

Наши технологии, Ваши ощущения

SmartFlush

Технология SmartFlush от Ideal Standard представляет собой автономную заполняемую систему хранения дезинфицирующего средства, размещенную внутри бачка. При каждом смыве в унитаз подается точная порция дезинфицирующего средства, без каких-либо усилий со стороны пользователя.

SmartFlush создает атмосферу свежести и обеспечивает мгновенное ощущение комфорта и чистоты.

В отличие от традиционных дезинфицирующих таблеток, находящихся в постоянном контакте с водой и способных повредить бачок и его составные части, в SmartFlush дезинфицирующее средство хранится в отдельном контейнере.

- Гигиена и чистота при каждом смыве
- Совместим со всеми не содержащими хлора дезинфицирующими средствами*
- Вместимость 450 мл
- Контролируемое дозирование: 2 мл на смыв
- Легкая и быстрая заправка – Просто сдвиньте панель смыва в сторону, вытяните наконечник и заполните контейнер, затем закройте панель смыва и наслаждайтесь неделями свежести
- Совместим с нашим ассортиментом панелей смыва линейки OLEAST™ (только с механическим управлением)

* Рекомендуется использование не содержащих хлора жидких дезинфицирующих средств вязкостью от 150 до 300 сП (при 20°C).



Панель смыва: Oleas M1 SmartFlush в хроме



Подвесной унитаз AquaBlade®: Strada II
Панель смыва: Septa Pro™ E2, полированный хром

Наши технологии, Ваши ощущения

Бесконтактная технология



Бесконтактная технология

При отсутствии необходимости прикасаться к панели для активации смыва вопрос гигиены и удобства выходит на новый уровень. Это особенно полезно в условиях, где важным фактором является вопрос гигиены, например, в офисах или общественных уборных со средним или высоким потоком людей.

Технология емкостного датчика

Емкостные датчики, установленные в наших керамических и стеклянных панелях смыва, определяют движение руки с расстояния примерно 20 мм. Выберите неполный или полный смыв простым движением руки по направлению к соответствующему символу.

Технология инфракрасного датчика

Вариант управления смывом при помощи инфракрасного датчика является прекрасным решением для общественных уборных и мест общего пользования, и доступен для унитазов и писсуаров.

Антивандальное решение

Еще одним ключевым вариантом для общественных уборных и мест общего пользования является наша антивандальная система, затрудняющая вскрытие панели смыва в злонамеренных целях и снижающая затраты на техническое обслуживание и ремонт.



Писсуар: Sphero™ Midi
Панель смыва: Septa Pro™ U2, хром

Типы скрытых инсталляций

Скрытые бачки	25
Легкие инсталляции \ в корпусе	26
Инсталляции-рамы	27
Свободностоящие инсталляции-рамы	28

Типы скрытых инсталляций Скрытые бачки

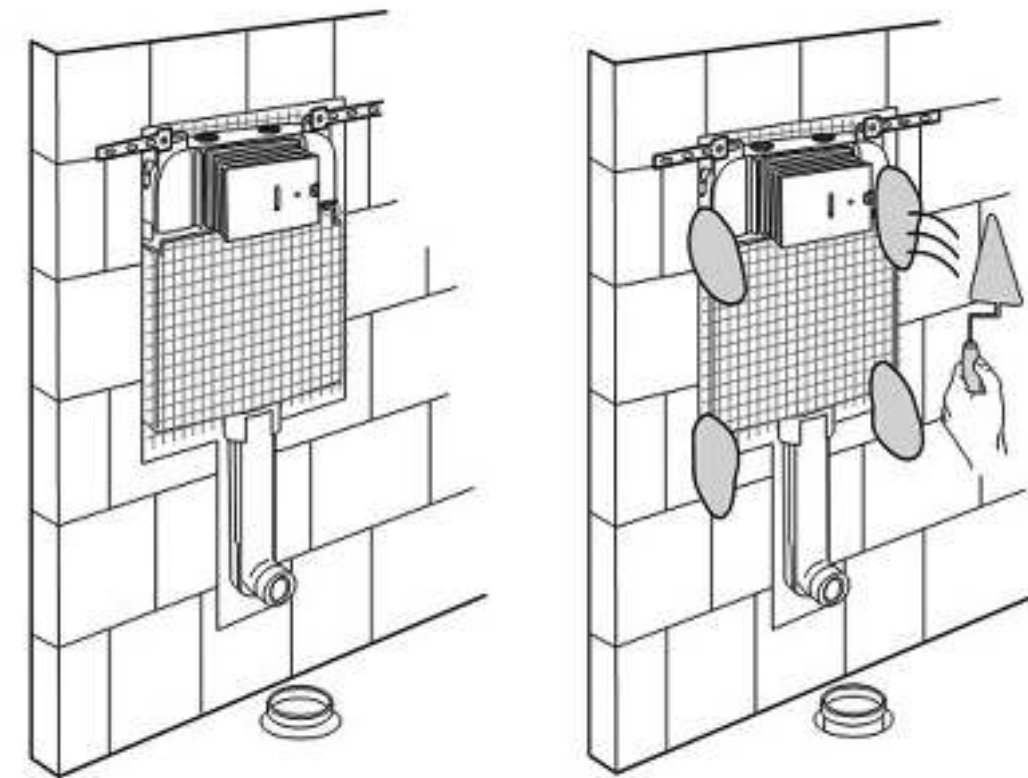

Данная инсталляционная система рекомендуется при установке бачка с напольным унитазом на капитальной стене, которая будет облицована кирпичом.

Типы скрытых инсталляций

Легкие инсталляции \ в корпусе

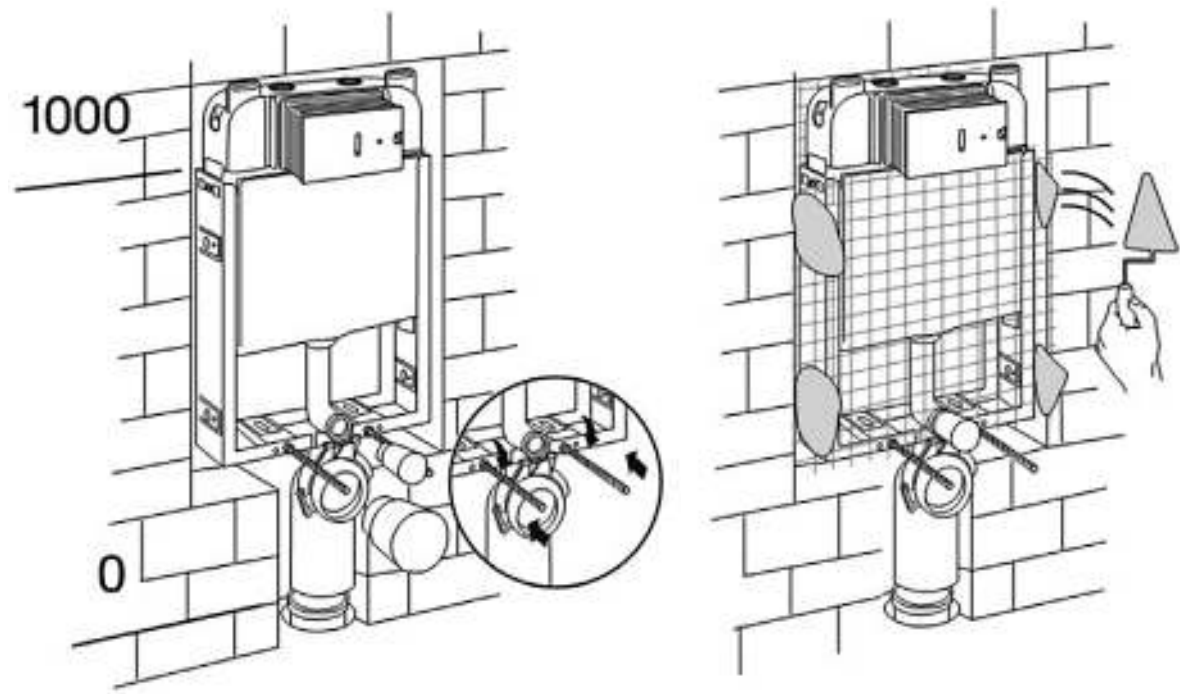

Данная настенная инсталляционная система рекомендуется при установке бачка с подвесным унитазом на капитальной стене, которая будет облицована кирпичом.

Типы скрытых инсталляций

Инсталляции-рамы

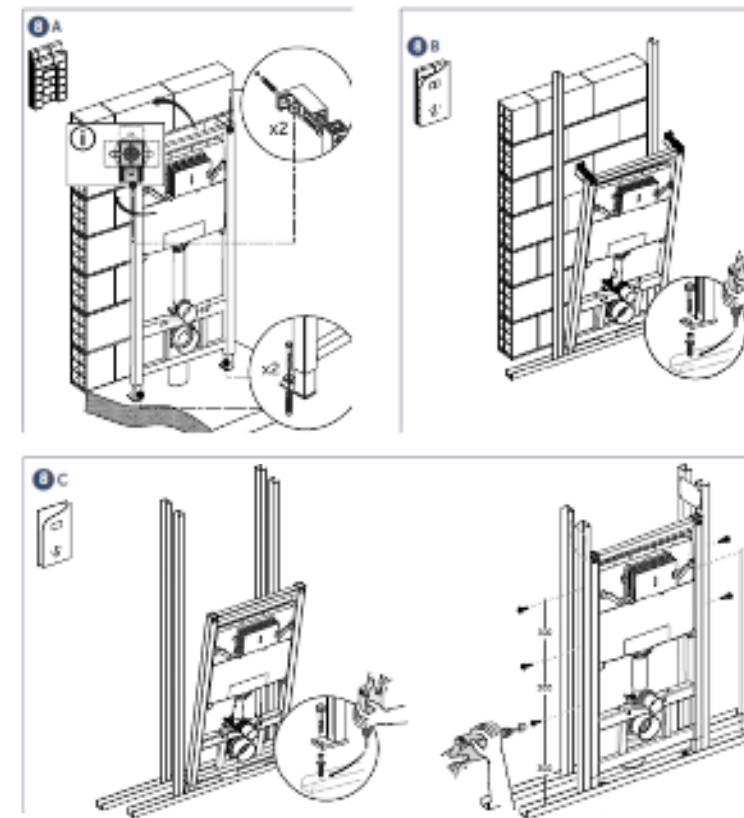

Данная инсталляционная система может использоваться как для стен из гипсокартона, так и для капитальных стен. Основным преимуществом системы является простота, скорость и безопасность установки инсталляции с подвесным унитазом.

Типы скрытых инсталляций

Свободностоящие инсталляции-рамы

Наши свободностоящие инсталляции-рамы используются для стен из гипсокартона для установки подвесных унитазов. Основным преимуществом системы является простота, скорость и безопасность установки скрытой инсталляции с подвесным унитазом без необходимости наличия какого-либо типа стены.

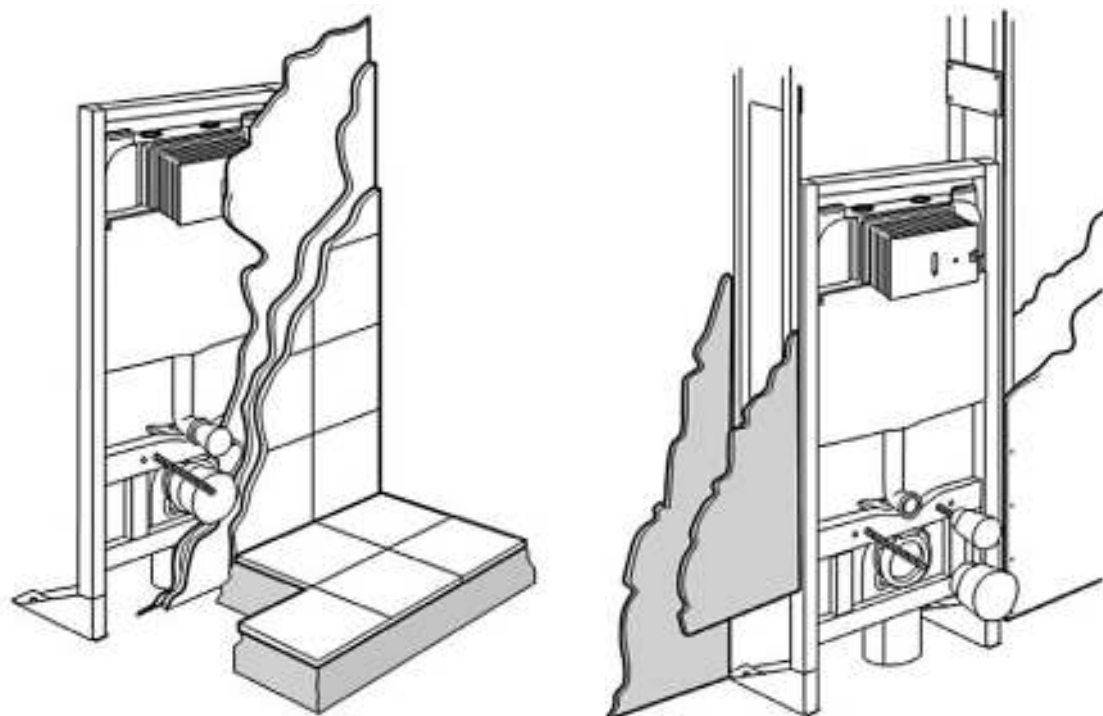

Решения ProSys™ для унитазов

Преимущества	30
ProSys™ 120	31
ProSys™ 80	32
ProSys™ 150	33
ProSys™ Eco Frame M	34
Половинные рамы для унитазов	35
Готовый модуль NeoX™	36
ProSys Comfort™	38
Аксессуары ProSys™	40

ProSys™ Преимущества



1. Монтаж без инструментов

2. Пластиковый кожух обеспечивает легкий и безопасный (нет контакта с краями плитки) доступ к ревизионному окну

3. Устойчивая к коррозии рама

4. Тестирование нагрузки до 400 кг. (инсталляции для унитазов и биде)

5. Простая регулировка высоты (0-200мм), благодаря пластиковым ступорам

6. Быстрый и легкий монтаж (крепёжи из фибергласса*)

7. Сервисный блок с уникальными регулировками

8. Регулировка объема двойного смыва с помощью сливного клапана

9. Экономия воды SmartValve («Умный клапан»)

10. Регулируемое выпускное колено

11. Опоры ног приварены, а не защелкиваются (как у конкурентов)

* Фибергласс обладает низкой теплопроводностью, прочностью стали, биологической стойкостью, влагостойкостью и атмосферостойкостью полимеров.

ProSys™ Преимущества решений для унитазов ProSys™ 120

Конфигурации



Бачок 120М для унитаза R015667

Облегченная рама 120М для унитаза R009767

Инсталляция 120М для унитаза R009467 (R020467 для России)

Инсталляция 120М 3Н для унитаза R009567

Свободностоящая пневматическая рама для унитаза FS 120M/P R015467 / R009667

* Самая тихая инсталляция на рынке при использовании с технологией Aquablade®

Совместимость с панелями смыва

Механические	Пневматические с переходником для модернизации ProSys™ 120P	Электронные с переходником для модернизации ProSys™ 120 NTS	Электронные с переходником для модернизации ProSys™ 120 NTS IR
Oleas M1, M2, M3, M4 Solea M1, M2 Septa Pro M1, M2	Oleas P1, P2, P3 Solea P1, P2 Solea Про P1, P2, P3, P4, P5 Septa XS P1, P2	Symfo™ NT1 Altes™ NT1	Septa Pro E1, E2

ProSys™ 120



Преимущества

Общий доступ

- Более простое обслуживание благодаря прозрачной защитной панели со встроенными рычажками
- Более простая установка благодаря упрочненным настенным кронштейнам из фибергласса
- Съёмный запорный клапан

SmartValve

- Эксклюзивный водосберегающий впускной клапан, благодаря системе отложенного налива
- Сертифицирована согласно Французским стандартам класс тишины 1

Выпускной клапан

- Двойной смыв, пред-установка 6/3л (регулировка до 4/2л)
- Однократная операция по настройке объема смыва
- Siliconовое уплотнение

Совместимые комплекты

- Комплект SmartFlush - R018667
- Пневматический комплект для модернизации - R009867
- Электронный комплект для модернизации - датчик - R015867
- Электронный комплект для модернизации - инфракрасный - R009967
- Комплект SmartForce - R015767

ProSys™ Преимущества решений для унитазов

ProSys™ 80

Конфигурации



Бачок для унитаза 80М R014767
 Облегченная рама для унитаза 80М R014667
 Инсталляция 80М для унитаза R014367
 ProSys Comfort™ R0145A6

* Самая тихая инсталляция на рынке при использовании с технологией Aquablade®

Совместимость с панелями смыва

Механические	Пневматические с переходником для модернизации ProSys™ 80P	Электронные с переходником для модернизации ProSys™ 80 NTS	Электронные с переходником для модернизации ProSys™ 80 NTS IR
Oleas M1, M2, M3, M4 Solea M1, M2 Septa Pro M1, M2	Oleas P1, P2, P3 Solea P1, P2 Septa Pro P1, P2, P3, P4, P5 Septa XS P1, P2	Symfo™ NT1 Altes™ NT1	Septa Pro E1, E2

ProSys™ 80

ProSys™ 80 - идеальное решение для экономии места. Техническое обслуживание облегчается благодаря запасным силиконовым уплотнениям, которые хранятся внутри защитной пластины.



Преимущества

SmartValve

Эксклюзивный водосберегающий впускной клапан, благодаря системе отложенного наполнения Сертифицирована согласно Французским стандартам класс тишины 1

Выпускной клапан

- Двойной смыв, пред-установка 6/3л (регулировка до 4/2л)
- Однократная операция по настройке объема смыва
- Силиконовое уплотнение

Совместимые комплекты

- Комплект SmartFlush - R018667
- Пневматический комплект для модернизации R014967
- Электронный комплект для модернизации - датчик - R015067
- Электронный комплект для модернизации - инфракрасный - R015167
- Комплект SmartForce - R019167

ProSys™ Преимущества решений для унитазов

ProSys™ 150

ProSys™ 150

Идеальный бачок для установки снизу. Возможно приведение в действие в положении сверху и спереди.

Конфигурации



Бачок 150М для унитаза R014167
 Инсталляция 150М для унитаза R009067
 Инсталляция FS 150М для унитаза R009167

* Самая тихая инсталляция на рынке при использовании с технологией Aquablade®

Совместимость с панелями смыва

Механические	Пневматические с переходником для модернизации ProSys™ 150 P
Oleas M1, M2, M3, M4 Solea M1, M2 Septa Pro M1, M2	Oleas P1, P2, P3 Solea P1, P2 Septa Pro P1, P2, P3, P4, P5 Septa XS P1, P2



Преимущества

SmartValve

Эксклюзивный водосберегающий впускной клапан, благодаря системе отложенного наполнения Сертифицирована согласно Французским стандартам класс тишины 1

Выпускной клапан

- Двойной смыв, пред-установка 6/3л (регулировка до 4/2л)
- Однократная операция по настройке объема смыва
- Силиконовое уплотнение

Совместимые комплекты

- Комплект SmartFlush - R018667
- Пневматический комплект для модернизации - R009267
- Комплект для модернизации для приведения в действие в положении сверху (для панелей смыва Oleas) - R017667

ProSys™ Преимущества решений для унитазов

ProSys™ ECO FRAME M

Конфигурации



Инсталляция для унитазов ECO FRAME M без панели смыва E233267

Инсталляция для унитазов ECO FRAME M с панелью смыва Хром E2332AA

Инсталляция для унитазов ECO FRAME M с панелью смыва Белый E2332AC

Инсталляция для унитазов ECO FRAME M для напольного монтажа без панели смыва E233367

* Ширина всего 30 см. Одна из самых узких инсталляционных систем на рынке.
* Самая тихая инсталляция на рынке при использовании с технологией Aquablade®

Совместимость с панелями смыва

Механические

Oleas M1, M2, M3, M4
Solea M1, M2
Septa Pro M1, M2

ProSys™ ECO FRAME M



Преимущества

Общий доступ

- Более простое обслуживание благодаря прозрачной защитной панели со встроенными рычажками
- Более простая установка благодаря упрочненным настенным кронштейнам из фибергласа
- Съёмный запорный клапан

SmartValve*

- Эксклюзивный водосберегающий впускной клапан, благодаря системе отложенного налива
- Сертифицирована согласно Французским стандартам класс тишины 1

Выпускной клапан

- Двойной смыв, пред-установка 6/3л (регулировка до 4/2л)
- Однократная операция по настройке объема смыва
- Силиконовое уплотнение

* Клапан SmartValve доступен только для инсталляции E233367

ProSys™ Преимущества решений для унитазов

Половинные рамы для унитазов

Если у вас уже есть бачок скрытого монтажа, эти инсталляции позволят заменить напольный унитаз настенным. Таким образом, можно выполнить модернизацию, не снимая бачок. Как и другие рамочные инсталляции для унитаза, наши половинные рамочные инсталляции устойчивы к коррозии и выдерживают нагрузку до 400 кг.



R010067

Половинная рамы для унитазов

- Совместима со всеми подвесными унитазами
- 2 точки крепления для унитаза
- Предварительно собранная трубчатая рама для встраивания или установки на гипсокартоне
- Регулируемая по высоте от 0 до 200 мм
- Регулируемая глубина колена



R010167

Отдельно стоящая половинная рама для унитазов

- Совместима со всеми настенными унитазами
- 2 точки крепления для унитаза
- Предварительно собранная трубчатая рама для монтажа на стенах из гипсокартона
- Простая и быстрая установка
- Регулируемая по высоте от 0 до 200 мм
- Регулируемая глубина колена

Решения для унитазов ProSys™

ГОТОВЫЙ модуль NeoX™ 80

Универсальное решение для быстрого и простого ремонта в ванной комнате. Все технологии скрыты внутри модуля, поэтому вам не нужно менять существующую стену. Установка быстрая и простая, поскольку могут использоваться существующая подводка воды.

Простой, современный дизайн впишется в любую ванную комнату. NeoX™ доступен в черном или белом закаленном стекле с цельной матовой рамой из нержавеющей стали.



Решения для унитазов ProSys™

ГОТОВЫЙ модуль NeoX™ 80

Преимущества:

- Двойной смыв 6/3 литра
- Совместим со всеми подвесными унитазами
- Матовая цельная боковая рама из нержавеющей стали
- Передняя панель из закаленного стекла 6 мм (разделена на две части) для удобства обслуживания
- SmartValve
- Поставляется с антиконденсационной прокладкой
- Доступны 4 внешних положения и 1 положение сзади для подачи воды
- Толщина 108 мм
- Пневматическое приведение в действие
- Оборудован бачком ProSys™ 80
- EN 14055



Решения для унитазов ProSys™ ProSys Comfort™ 80

ProSys Comfort™ позволяет пользователю изменять высоту унитаза с помощью пульта дистанционного управления, что делает его подходящим для детей, пожилых людей и людей с ограниченной подвижностью. Рама ProSys Comfort™ совместима со всеми подвесными чашами унитазов и позволяет регулировать высоту на 150 мм, обеспечивая практически неслышную эксплуатацию. Доступна в черном стекле и совместима с широким рядом панелей смыва.



Решения для унитазов ProSys™ ProSys Comfort™ 80

Преимущества

- Регулируемая рама с бачком с двойным смывом 6/3 литра ProSys™ 80
- Эргономичная система, регулируемая по высоте на 150 мм
- Совместима со всеми подвесными унитазами
- Тихий электрический двигатель
- Электропитание: 220 В (50/60 Гц)
- Источник питания: 350 Вт
- Изоляция: IP66
- Скорость движения 28 мм/с
- Лист из закаленного стекла толщиной 6 мм
- Мощность толчка: 6000 Н (около 600 кгс)
- Тяговое усилие 3000Н (около 300 кгс)
- Концевой выключатель
- Рама прошла тесты на нагрузку 400 кг
- Простая и быстрая установка с системой быстрой регулировки
- Передняя крышка из закаленного стекла черного цвета (6x400x1345 мм)



Аксессуары ProSys™

Мы предлагаем комплекты вспомогательного оснащения для различных видов монтажа в различных условиях эксплуатации, а также комплекты звукоизоляции, которые значительно снижают уровень шума, проходящего через стены и пол в соседние помещения.



Комплекты для шумоизоляции Между рамой и полом - R010667

- Звукоизоляционный материал
- Избегает прямого контакта между рамой и полом

Между унитазом и стеной - R017467

- Звукоизоляционный материал из вспененного полиэтилена
- Избегает прямого контакта между чашей унитаза и плиткой



Комплект для углового монтажа - R018567

- Позволяет устанавливать унитазы в углах ванных комнат.
- Совместим с рамными инсталляциями ProSys™ 120 и ProSys™ 80 и отдельно стоящими рамными инсталляциями



Ограничитель потока - R019867

- Уменьшает расход, чтобы избежать разбрызгивания
- Совместим с бачками ProSys™ 80

Решения ProSys™ для других изделий

Инсталляции для Биде	42
Инсталляции для Умывальников	44
Инсталляции для Душевых	46
Инсталляции для Писсуаров	48
Инсталляции для Аксессуаров	50

Решения ProSys™ для других изделий

Инсталляции для Биде

Биде обладают улучшенными гигиеническими характеристиками и комфортом как при частном использовании, так и в отелях.

Инсталляции ProSys™ для подвесных биде обеспечивают безопасные и универсальные решения для установки на капитальные стены и стены из гипсокартона. Все рамы для биде устойчивы к коррозии и прошли тесты на нагрузку до 400 кг.



Рама для Биде - R016267

- Для встраивания или монтажа на гипсокартонных стенах
- Простая и быстрая установка с системой EasyFix
- Высота регулируется от 0 до 200 мм
- Регулируемые монтажные кронштейны

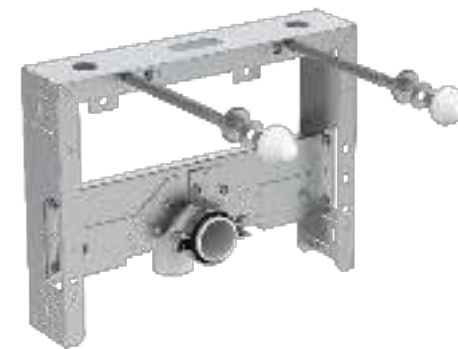

Легкая рама для Биде - R016567

- Для встраивания в стену
- 80 мм толщиной
- Регулируемая крепежная пластина



Половинная рама для Биде - R015967

- Для встраивания или монтажа на гипсокартонных стенах
- Регулируемая высота
- Регулируемые крепежные скобы

Решения ProSys™ для других изделий

Инсталляции для Умывальников

Ассортимент ProSys™ включает четыре различных варианта установки умывальников. Мы также предлагаем решения для настенных смесителей. Существует также вариант со скрытым сифонным затвором, идеально подходящий для умывальников и нашей легкой рамы для умывальников, специально разработанной для применения на капитальных стенах. Инсталляции не только просты в установке, но и тщательно протестированы на нагрузку до 150 кг.



Рама для умывальников и настольных смесителей - R010267

- Для встраивания или монтажа на гипсокартонной стене
- Окрашенная трубчатая рама толщиной 1,5 мм, устойчивая к коррозии
- Регулируемая высота (0 - 300 мм)
- Регулируемые крепежные пластины



Рама для умывальников и смесителей на стену - R016167

- Для встраивания или монтажа на гипсокартонной стене
- Окрашенная трубчатая рама толщиной 1,5 мм, устойчивая к коррозии
- Регулируемая высота (0 - 300 мм)
- Регулируемые крепежные пластины



Легкая рама для умывальников- R016467

- Для встраивания в стену толщиной 80 мм
- Регулируемые крепежные пластины



Рама для умывальников с доступом - R016067

- Скрытый сифонный затвор, обеспечивающий больше места для ног / доступа под раковиной
- Для встраивания или монтажа на гипсокартонной стене
- Простая и быстрая установка с системой EasyFix
- Высота регулируется от 0 до 200 мм
- Полностью регулируемые монтажные пластины

Решения ProSys™ для других изделий

Инсталляции для Душевых

Для более простой и быстрой установки серия ProSys™ предлагает две разные инсталляции для душевых, которые идеально сочетаются со смесителями и верхним душем любой коллекции Ideal Standard



Решения ProSys™ для других изделий

Инсталляции для Душевых

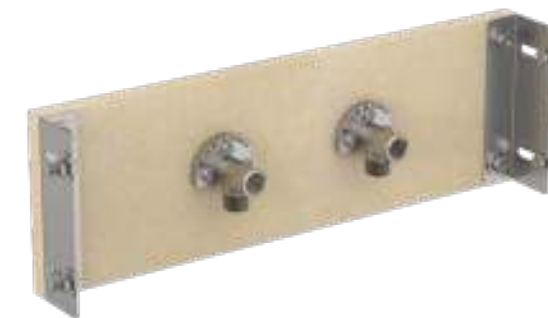

Рама для смесителей - R016667

- Предварительно смонтированная рама для настенного душа / смесителя и монтажа на стены из гипсокартона
- Окрашенная рама толщиной 1,5 мм, устойчивая к коррозии
- Регулируемая глубина
- Регулируемые крепежные пластины

Рама для смесителей и верхнего душа - R016767

- Установка на капитальных стенах или стенах из гипсокартона толщиной 80 мм
- Регулируемая высота
- Регулируемые крепежные пластины

Решения ProSys™ для других изделий

Инсталляции для Писсуаров

Писсуары являются необходимыми средствами в общественных и коммерческих ванных комнатах. Их установка с использованием инсталляций для писсуаров ProSys™ предлагает гигиеничное и экономичное решение, которое прослужит вам долго. Наши рамы для писсуаров, устойчивые к коррозии, проходят тестирование на нагрузку в 130 кг.



Базовая рама - R010367

- Для встраивания или монтажа на гипсокартонной стене
- Простая и быстрая установка с легким креплением настенных кронштейнов
- Высота регулируется от 0 до 200 мм
- Регулируемые настенные кронштейны

Универсальная рама - R016367

- Для встраивания или монтажа на гипсокартонной стене
- Простая и быстрая установка с легким креплением настенных кронштейнов
- Высота регулируется от 0 до 300 мм
- Регулируемые настенные кронштейны
- Совместима с нажимными и бесконтактными панелями смыва

Решения ProSys™ для других изделий

Инсталляции для Аксессуаров

Инсталляции ProSys™ для Аксессуаров являются идеальным решением для безопасной установки перегородок для писсуаров или настенных навесных опорных направляющих. Наша система EasyFix обеспечивает легкий и быстрый монтаж.

- Высота регулируется от 0 до 200 мм
- Для встраивания или монтажа на гипсокартонной стене
- Окрашенная трубчатая рама, устойчивая к коррозии
- Высота регулируется от 0 до 200 мм
- Усиленная деревянная панель



R010567

Панели смыва

Панели смыва

Дизайн ванной комнаты, выведенный на новый уровень

Все, что вам нужно, – это решить, выполнения каких функций Вы ждете от панели смыва и каким образом она должна вписаться в дизайн Вашей ванной комнаты.

В нашем ассортименте Вы найдете идеальное решение для всех Ваших требований к дизайну. Мы абсолютно уверены, что здесь вы найдете все решения: от правильно выбранного материала до покрытия, формы панели и выбора различных типов смыва, независимо от того, какой способ активации смыва Вам необходим.



Панели смыва **Altes™** и **Symfo™**

Новые линейки ALTEST™ и SYMFO™ компании Ideal Standard соответствуют философии четких линий - создание ненавязчивых, визуально привлекательных предметов, которые приносят длительное удовольствие, играя свою роль в течении повседневной жизни.

Наряду с эстетикой, ключевыми факторами в процессе проектирования были также функциональность и потребности конечного пользователя. Обе линейки оснащены новейшей бесконтактной технологией с емкостными датчиками, способными определить движение на расстоянии около 20 мм, а это означает, что пользователю для активации смыва необходимо всего лишь поднести руку к значку полного или неполного смыва – что, в свою очередь, делает панели смыва простыми в использовании и ультрагигиеничными.



Линейка ALTEST™ изготовлена из прекрасной керамики, что придает панелям уникальное и элегантное "шелковое" покрытие. Доступные в черном или белом цвете, они органично вписываются в любой интерьер.

Панели смыва ALTEST™ особенно хорошо сочетаются с мягкими геометрическими формами и легким минимализмом нашей коллекции керамики Strada II.

SYMFO™ – панели из закаленного стекла, с простым, не имеющим рамок, дизайном. Их светоотражающая поверхность придает ванной комнате современный вид. Панели смыва SYMFO™ являются идеальным дополнением к более легкому дизайну и тонким изогнутым линиям нашей коллекции керамики Connect Air.

Предметы, приносящие длительное удовольствие

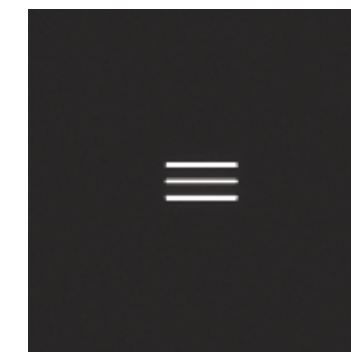

Подвесной унитаз AquaBlade®: Connect Air
Подвесной унитаз AquaBlade®: Strada II



Панели смыва Altes™ NT1

Размеры

- Ш: 234 мм X В: 157,5 мм

Модель	Цена	Артикул
NT1 Белая	См. Прайс лист 2021	R0130AC
NT1 Черная		R0130A6

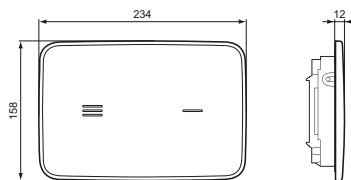

Покрyтия



Характеристики

- Цельный керамический материал
- Двойной смыв
- Бесконтактная активация при помощи емкостных датчиков
- Расстояние обнаружения - около 20 мм
- Регулировка чувствительности датчика
- Режим нагрузки и времени
- Рабочая температура 0 – 70 °С
- Степень защиты датчика: IP67
- Электронные соединения с предотвращением ошибок и водонепроницаемые соединения: IP66
- Гигиеничность и простота очистки



Белая



Черная

Altes™ NT1: 234 мм x 157,5 мм, в белом цвете



Панели смыва Symfo™ NT1

Размеры

- Ш: 220 мм X В: 150 мм

Модель	Цена	Артикул
NT1 Белая	См. Прайс лист 2021	R0129SA
NT1 Черная		R0129RX

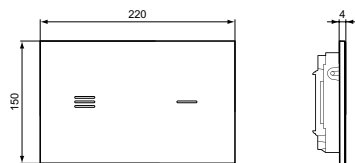

Покрyтия



Характеристики

- Цельное закаленное стекло
- Двойной смыв
- Бесконтактная активация при помощи емкостных датчиков со светодиодным индикатором (доступно несколько цветов и регулировка освещения датчика)
- Расстояние обнаружения - около 20 мм
- Активация при помощи емкостных датчиков
- Регулировка чувствительности датчиков
- Режим нагрузки и времени
- Система открытия в форме крыла чайки, предотвращающая повреждение панели управления при монтаже и техническом обслуживании
- Водонепроницаемые соединения
- Электронные соединения с предотвращением ошибки
- Гигиеничность и легкость очистки



Белая

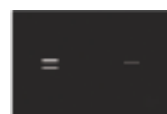

Черная

Symfo™ NT1: 220 мм x 150 мм, в черном цвете

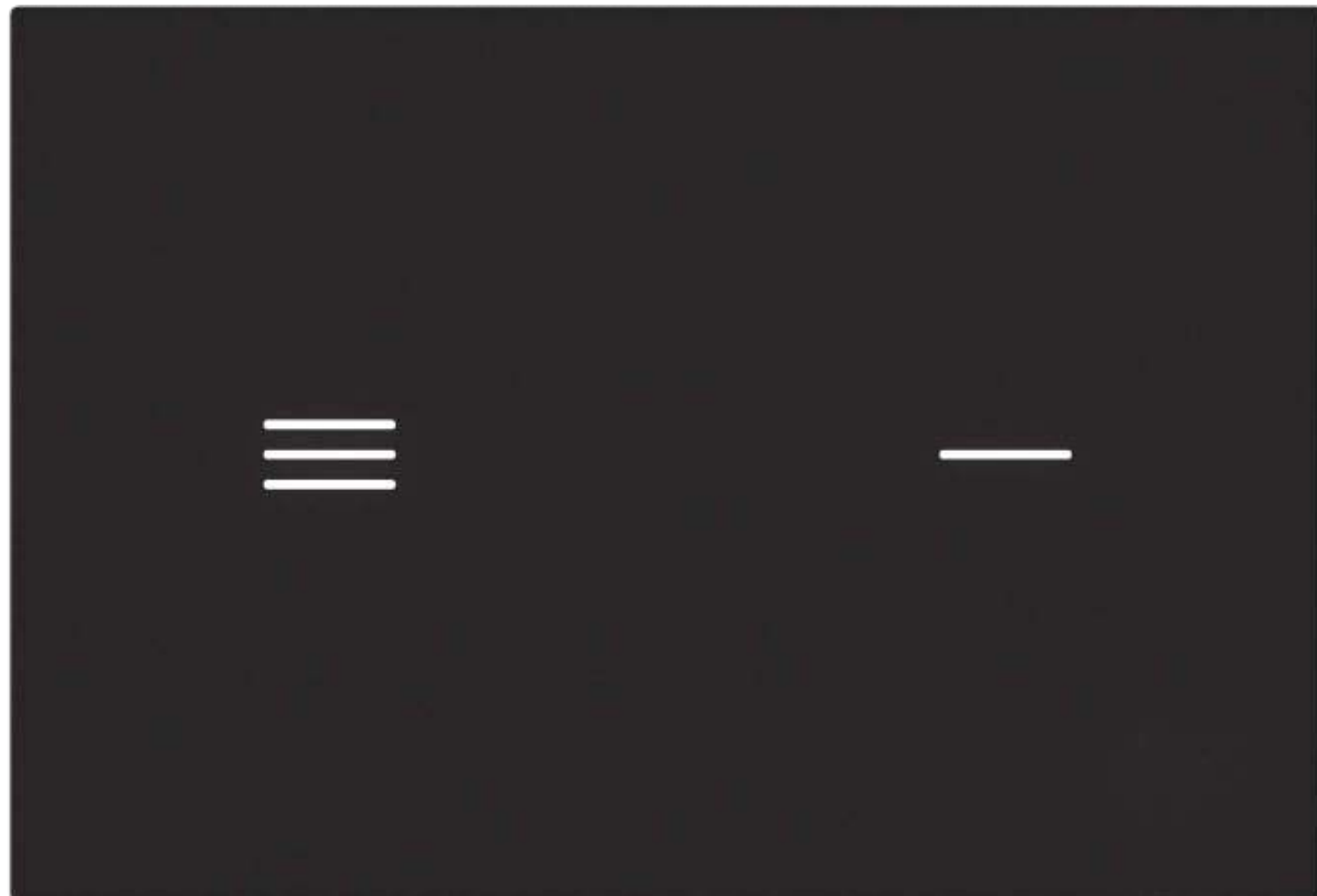

Панели смыва Oleas™

Новая коллекция Oleas™, доступная с сентября 2019 года, была разработана в рамках многолетнего и успешного партнерства компаний Ideal Standard и Studio Levien. В коллекции представлены четыре минималистские, высоко функциональные модели, идеально сочетающиеся с дизайном других элементов ванных комнат, особенно с унитазом и раковиной, независимо от выбранного стиля.

Studio**Levien**



Робин Левиен, основатель компании Studio Levien, прокомментировал: "Иногда дизайн должен выделяться, иногда он должен вписываться, а новые панели смыва – элемент, который вписывается в любой дизайн. У нас есть круглые и квадратные клавиши на панелях смыва, способные дополнить новый стиль ванной комнаты, сочетающий круглые и квадратные формы – его можно описать как мягкий квадрат, более мягкий, слегка органичный стиль."

Панели смыва – не только внешний вид, они являются "точкой прикосновения" в ванной комнате, а значит, к ним должно быть приятно прикасаться. Большое внимание мы уделили движению – сопротивлению и "спружиниванию" клавиш. Новые панели смыва OLEAS™ прекрасно выглядят, приятны в прикосновении, хорошо работают и вписываются в любой дизайн. Звучит просто, но пришлось поработать."

Панели смыва OLEAS™ прекрасно сочетаются с четкими геометрическими линиями и мягко закругленными формами нашей коллекции керамики Tesi.

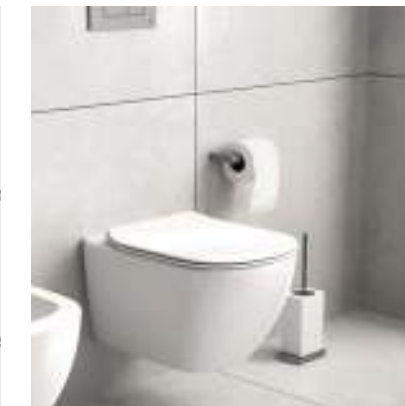
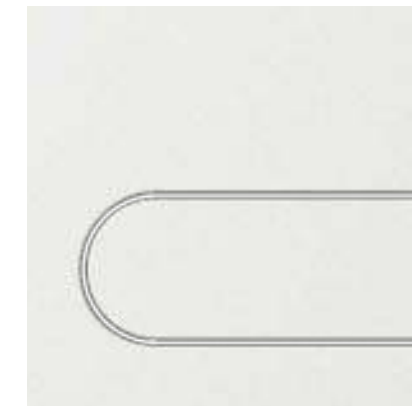

**"Новые панели смыва
- элемент, который
вписывается в любой
дизайн"**

ROBIN LEVIEN

Панели смыва Oleas™ M1/P1

Размеры

- Ш: 220 мм X В: 150 мм

Модель	Цена	Артикул
M1 Белая	См. Прайс лист 2021	R0115AC
M1 Белая SmartFlush		R0117AC
M1 Хром		R0115AA
M1 Хром SmartFlush		R0117AA
M1 Матовый Хром		R0115JG
M1 Матовый Хром SmartFlush		R0117JG
M1 Черная		R0115A6
Модель	Цена	Артикул
P1 Белая	См. Прайс лист 2021	R0116AC
P1 Хром		R0116AA
P1 Матовый Хром		R0116JG

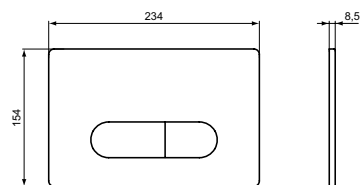

Покрyтия



Характеристики

- Закругленный дизайн
- Водосберегающий двойной смыв
- Механическая или пневматическая активация
- Усилие активации < 20 Н
- Совместима с системой SmartFlush (только механическая активация M1)
- Доступна в четырех различных вариантах покрытий



Белая Черная Хром Матовый хром

Oleas™ M1/P1: 220 мм x 150 мм, матовый хром

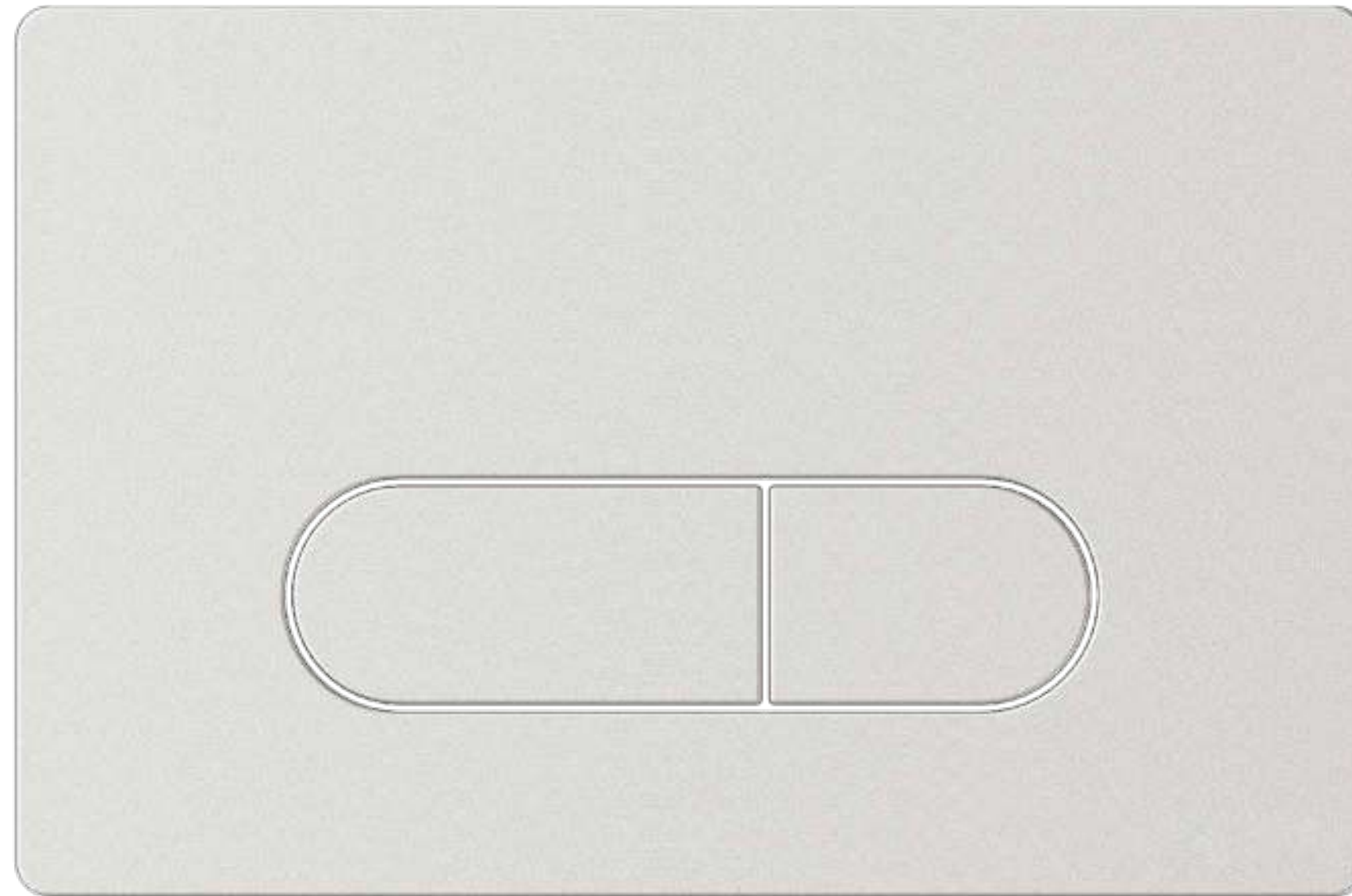

Панели смыва Oleas™ M2/P2

Размеры

- Ш: 220 мм X В: 150 мм

Модель	Цена	Артикул
M2 Белая	См. Прайс лист 2021	R0121AC
M2 Белая SmartFlush		R0122AC
M2 Хром		R0121AA
M2 Хром SmartFlush		R0122AA
M2 Матовый Хром		R0121JG
M2 Матовый Хром SmartFlush		R0122JG
M2 Черная		R0121A6
Модель	Цена	Артикул
P2 Белая	См. Прайс лист 2021	R0119AC
P2 Хром		R0119AA
P2 Матовый Хром		R0119JG

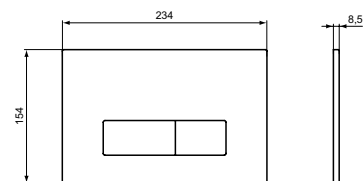

Покрyтия



Характеристики

- Квадратный дизайн
- Водосберегающий двойной смыв
- Механическая или пневматическая активация
- Усилие активации < 20 Н
- Совместима с системой SmartFlush (только механическая активация M2)
- Доступна в четырех различных вариантах покрытий



Белая Черная Хром Матовый хром

Oleas™ M2/P2: 220 мм X 150 мм, в черном цвете

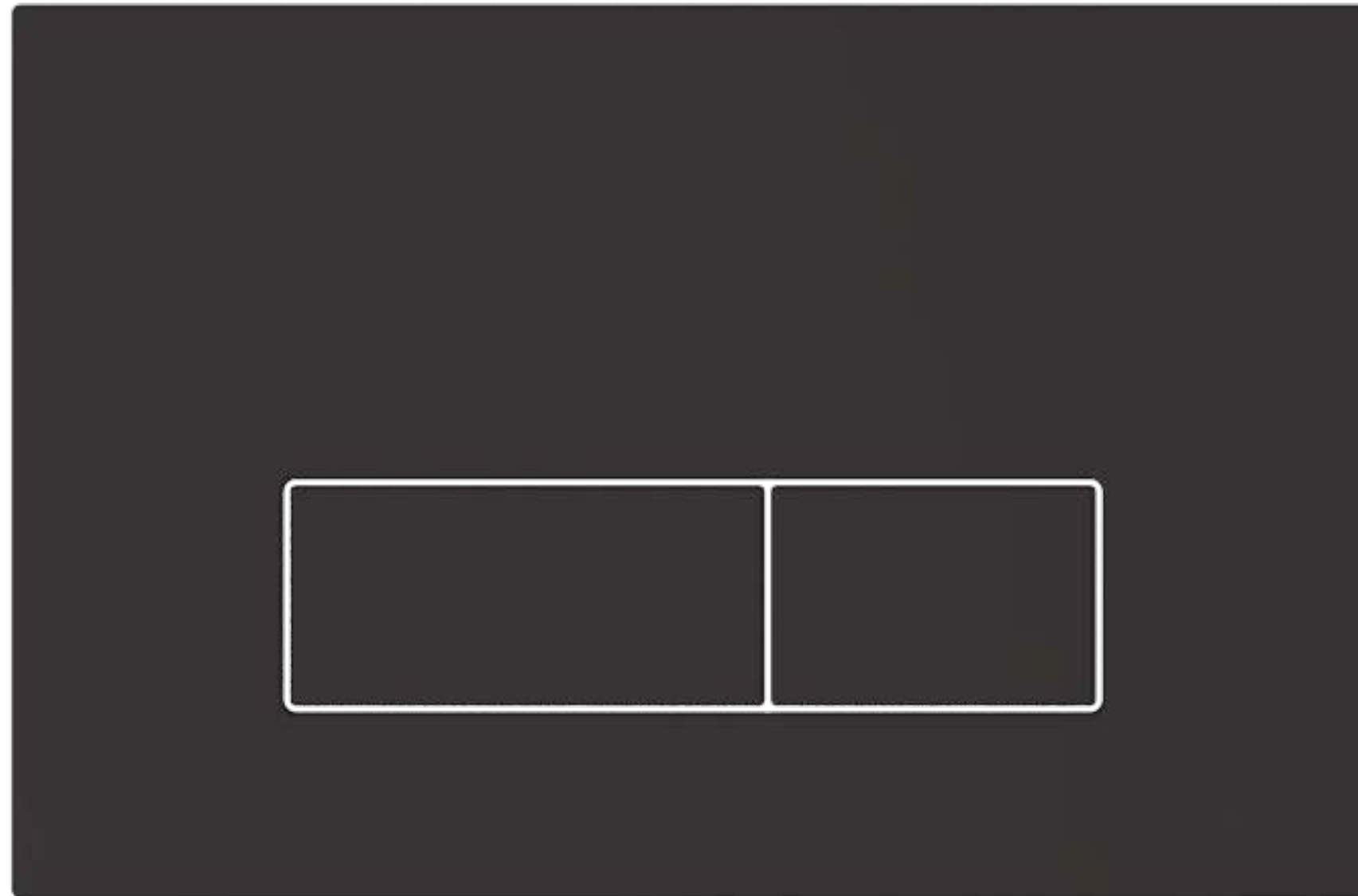

Панели смыва Oleas™ M3/P3

Размеры

- Ш: 220 мм X В: 150 мм

Модель	Цена	Артикул
M3 Белая	См. Прайс лист 2021	R0123AC
M3 Хром		R0123AA
M3 Матовый Хром		R0123JG
M3 Черная		R0123A6

Модель	Цена	Артикул
P3 Белая	См. Прайс лист 2021	R0124AC
P3 Хром		R0124AA
P3 Матовый Хром		R0124JG

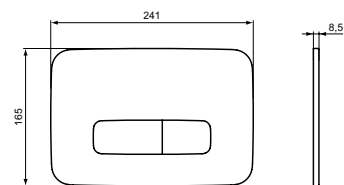

Покрyтия



Характеристики

- Мягкий квадратный дизайн
- Водосберегающий двойной смыв
- Механическая или пневматическая активация
- Усилие активации < 20 Н
- Доступна в четырех различных вариантах покрытий



Белая Черная Хром Матовый хром

Oleas™ M3/P3: 220 мм x 150 мм, в белом цвете

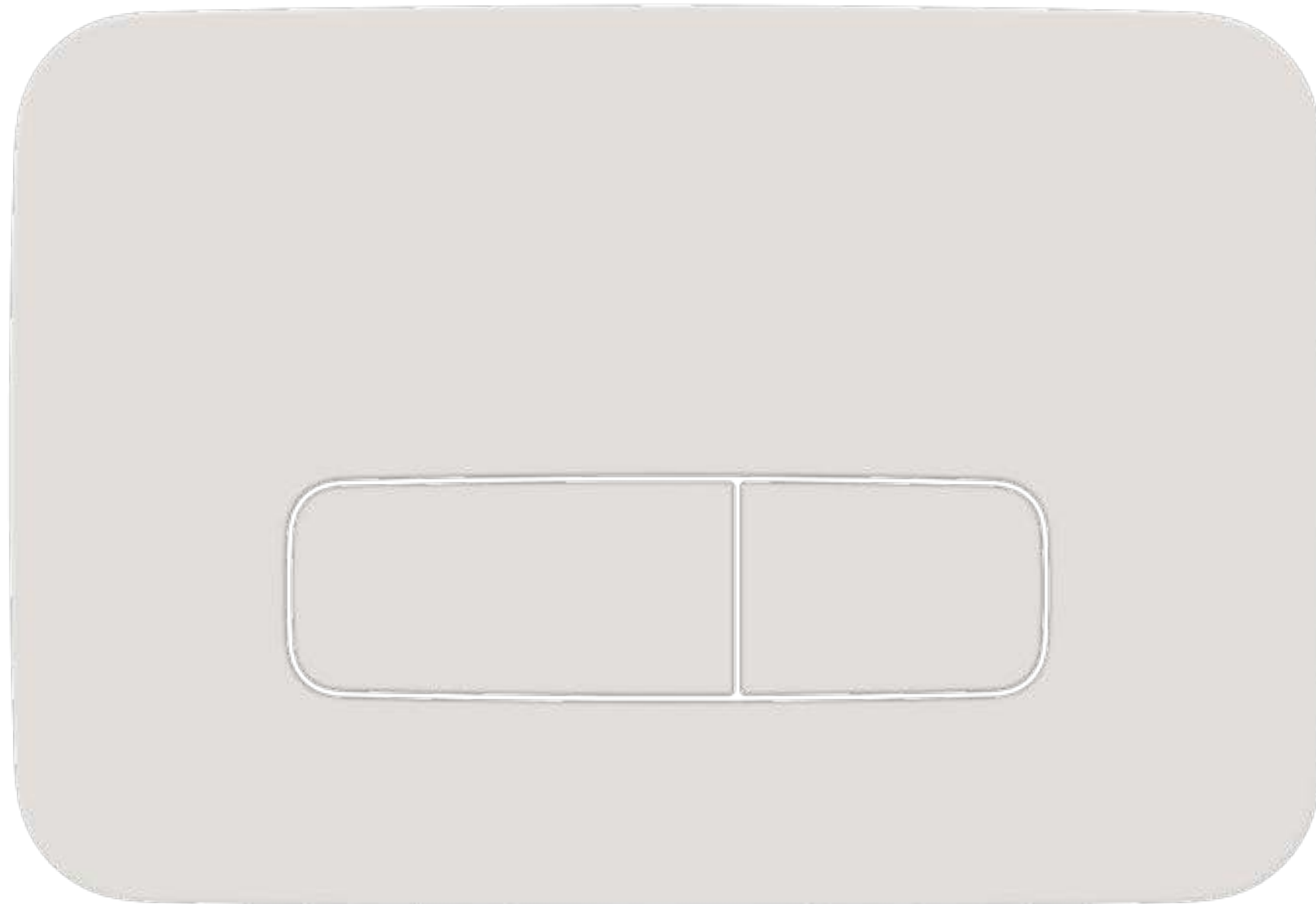

Панели смыва Oleas™ M4

Размеры

- Ш: 220 мм X В: 150 мм

Модель	Цена	Артикул
М4 Белая	См. Прайс лист 2021	R0126AC
М4 Хром		R0126AA
М4 Матовый Хром		R0126JG

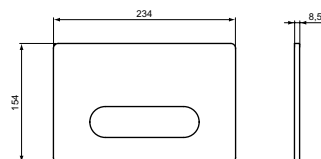

Покрyтия



Характеристики

- Закругленный дизайн
- Одинарный смыв
- Механическая активация
- Усилие активации < 20 Н
- Доступна в трех различных вариантах покрытий



Белая

Хром

Матовый хром

Oleas™ M4: 220 мм x 150 мм, хром

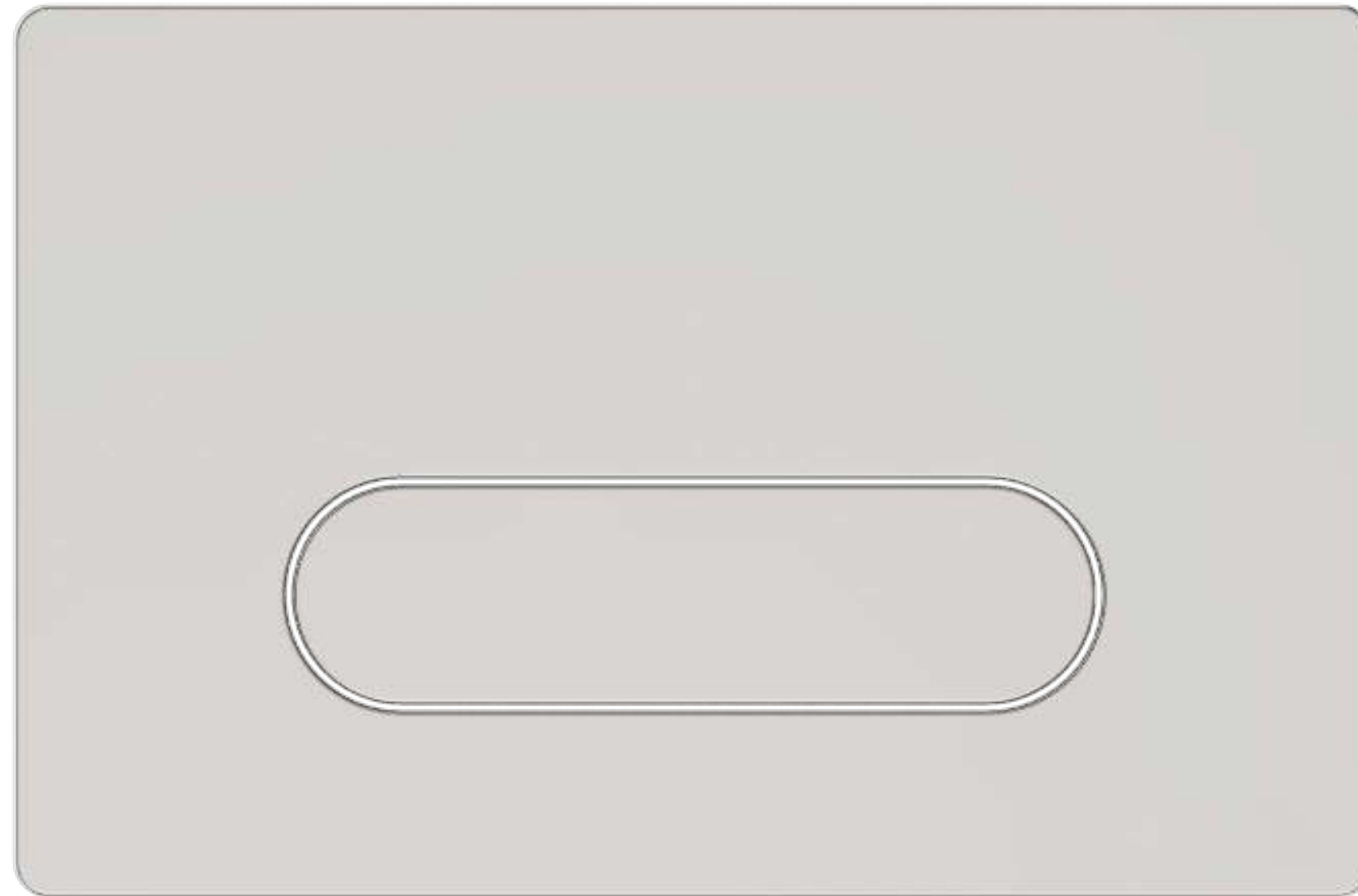

Панели смыва Solea™

Панель смыва: Solea P2, матовый хром
Подвесной унитаз AquaBlade®: Connect Air



Панели смыва Solea™ – классические формы, дополняющие другие элементы сантехники и легко вписывающиеся в дизайн любой ванной комнаты. В ассортименте представлены продукты для механической и пневматической активации смыва, а также различные цвета и покрытия, включая черный софт-тач.

Solea™ M1 – простое универсальное решение, придающее Вашей ванной комнате неподвластный времени неповторимый вид. Наша модель M2 сочетает в себе прямые и изогнутые линии, дополняющие широкое разнообразие керамики, в то время как модель P1 отличается органическими круглыми формами в минималистском дизайне. Поразительная прямолинейная форма модели Solea™ P2 придает Вашей ванной комнате свежий и четкий вид.

Все модели линейки Solea™ имеют функцию двойного смыва, и, соответственно, пользователи могут выбирать, сколько воды использовать при смыве унитаза.



"Панели смыва линейки Solea™ вписываются в любой дизайн ванной комнаты"

Справа: Элемент панели смыва: Solea™ M1 - хром
Слева: Элемент панели смыва: Solea™ P1 - матированный хром

Панели смыва Solea™ M1

Размеры

- Ш: 245 мм X В: 160 мм

Модель	Цена	Артикул
M1 Белая M1 Хром	См. Прайс лист 2021	R0108AC R0108AA

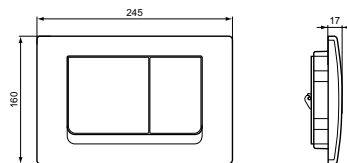

Покрyтия



Характеристики

- Материал - АБС
- Водосберегающий двойной смыв
- Механическая активация
- Усилие активации < 20 Н
- Доступна в двух различных вариантах покрытий



Белая

Хром

Solea™ M1: 245 мм x 160 мм, хром

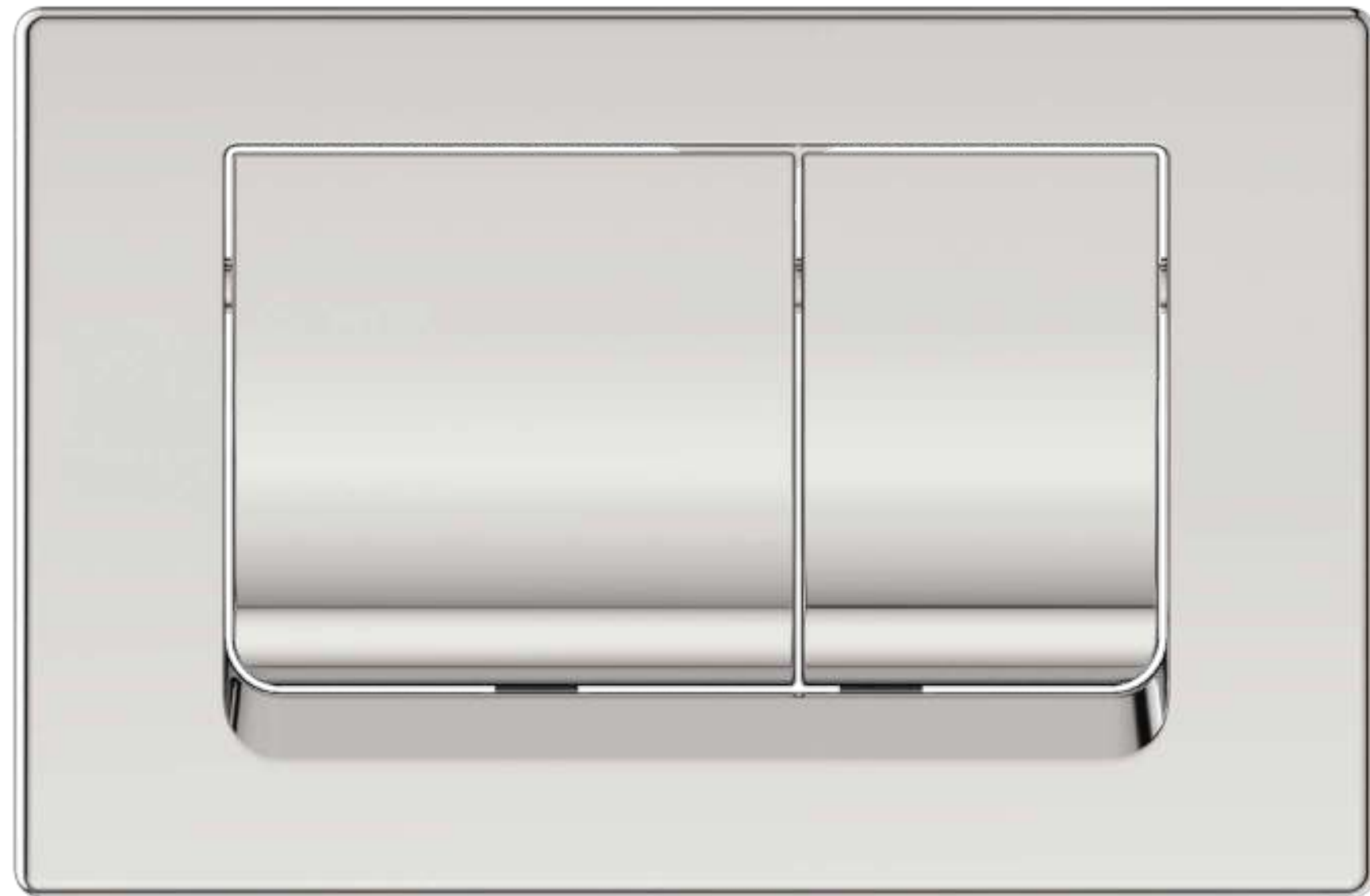

Панели смыва Solea™ M2

Размеры

- Ш: 245 мм X В: 160 мм

Модель	Цена	Артикул
M2 Белая M2 Хром	См. Прайс лист 2021	R0109AC R0109AA

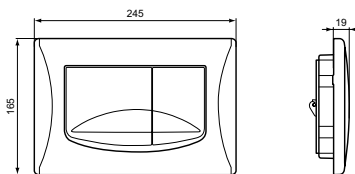

Характеристики

- Материал - АБС
- Водосберегающий двойной смыв
- Механическая активация
- Усилие активации < 20 Н
- Доступна в двух различных вариантах покрытий



Белая

Хром

Solea™ M2: 245 мм x 160 мм, в белом цвете



Панели смыва Solea™ P1

Размеры

- Ш: 215 мм X В: 145 мм

Модель	Цена	Артикул
P1 Белая	См. Прайс лист 2021	R0133AC
P1 Хром		R0133AA
P1 Матовый Хром		R0133JG

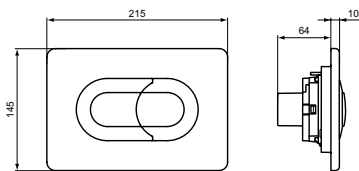

Покрyтия



Характеристики

- Материал - АБС
- Водосберегающий двойной смыв
- Пневматическая активация
- Усилие активации < 20 Н
- Доступна в трех различных вариантах покрытий



Белая

Хром

Матовый хром

Solea™ P1: 215 мм x 145 мм, матовый хром

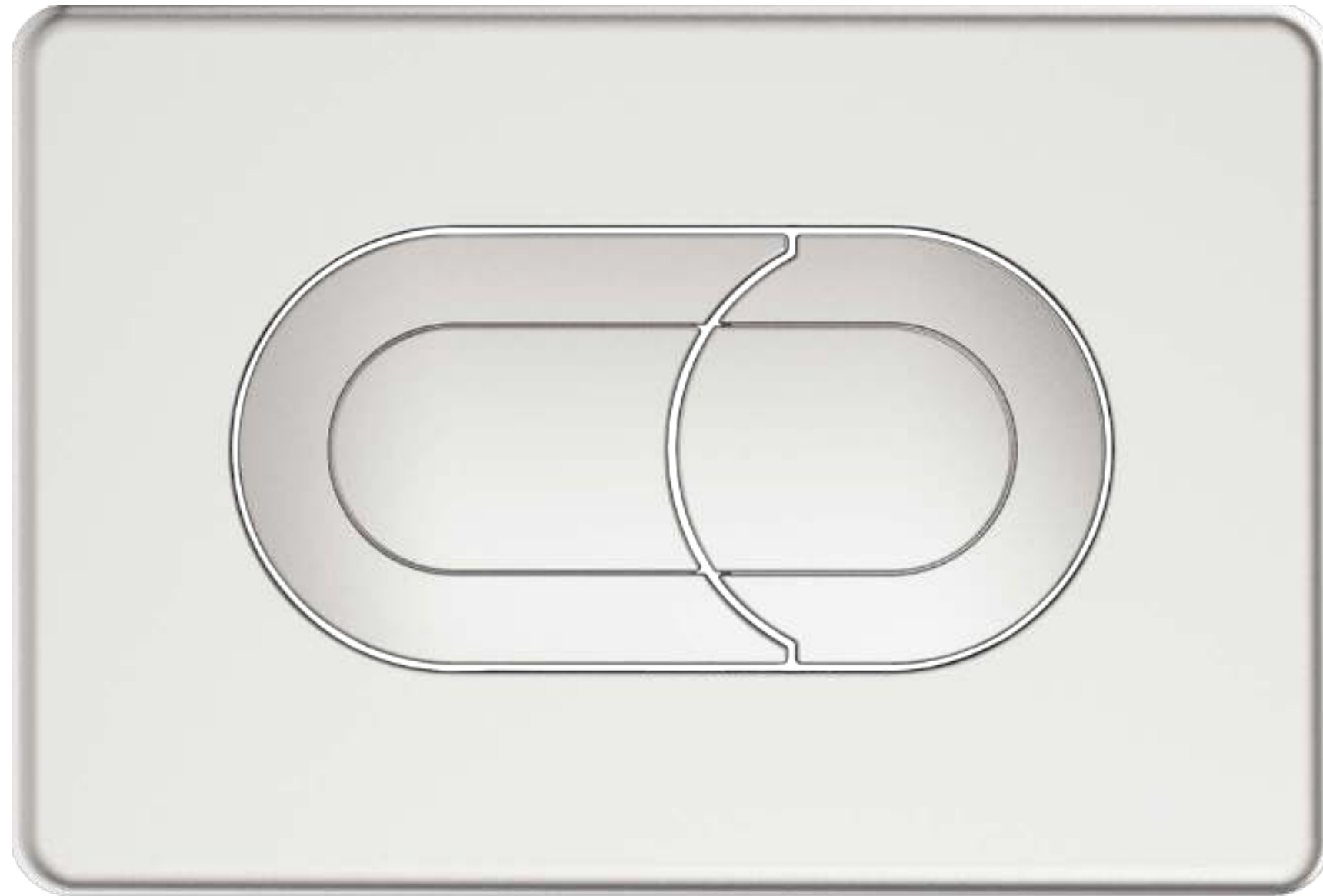

Панели смыва Solea™ P2

Размеры

- Ш: 230 мм X В: 146 мм

Модель	Цена	Артикул
P2 Белая	См. Прайс лист 2021	R0110AC
P2 Хром		R0110AA
P2 Матовый Хром		R0110JG
P2 Черная Soft-Touch		R0110A6

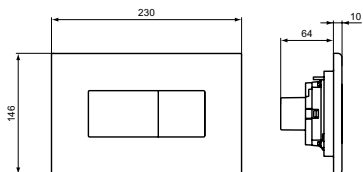

Покрытия



Характеристики

- Материал - АБС
- Водосберегающий двойной смыв
- Пневматическая активация
- Усилие активации < 20 Н
- Доступна в четырех различных вариантах покрытий



Белая Черный софт-тач Хром Матовый хром

Solea™ P2: 230 мм x 146 мм, черный софт-тач

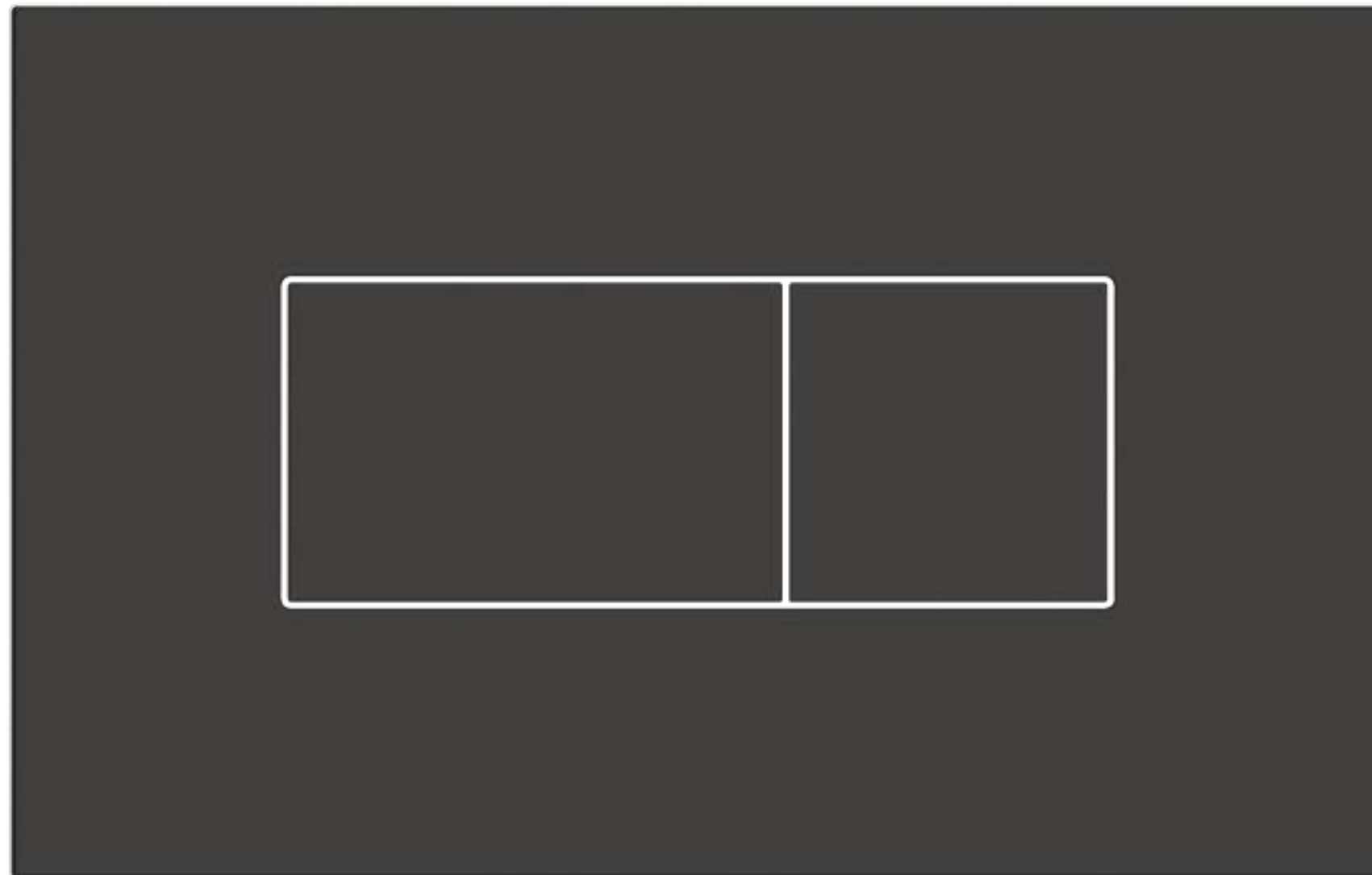



Писсуар: Sphero™ Midi
Панели смыва писсуара: Septa Pro™ U1 в хроме

Наш ассортимент панелей смыва линейки Septa Pro™ известен своей универсальностью и долговечностью. Разнообразие форм, размеров и покрытий делает их идеальным решением для любой ситуации.

Антивандалные и изготовленные из прочных материалов, они особенно подходят для использования в коммерческих, общественных уборных и местах общего пользования. Высокотехнологичные функции, такие как инфракрасные датчики активации, также помогают сделать их более гигиеничными, поскольку отпадает необходимость касаться панели смыва.

Кроме того, в ассортимент входят модели, которые можно установить в удалении от бачка для удаленной активации и более удобного доступа.

Наши специально подобранные панели смыва для писсуаров довершают внешний вид ванной комнаты.



Справа: Панель смыва: Septa Pro™ P1 в хроме
Подвесной унитаз AquaBlade®. Соплест Air
Слева: Элемент панели смыва: Septa Pro™ P1 - в хроме

**"Septa Pro™ ...
идеальное решение
для любой ситуации"**

Панели смыва Septa Pro™ E1

Размеры

- Ш: 243 мм X В: 163 мм

Модель	Цена	Артикул
E1 Хром	См. Прайс лист 2021	R0131AA

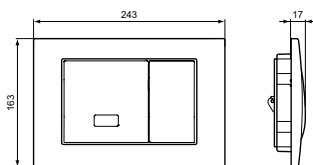

Покрyтия



Характеристики

- Двойной смыв (<60 с - смыв наполовину; >60 с - полный смыв)
- Инфракрасная активация или механическая активация (в случае отключения электричества)
- Усилие активации < 20 Н
- Смыв активируется, когда пользователь удаляется
- Автоматическая предварительная очистка
- Необходимо предмонтажное подключение к электросети (адаптер 230 В/120 В в комплект не входит)
- Трансформатор в комплекте
- Саморазрядка каждые 24 часа
- Антивандальное исполнение



Хром

Septa Pro™ E1: 243 мм x 163 мм, хром

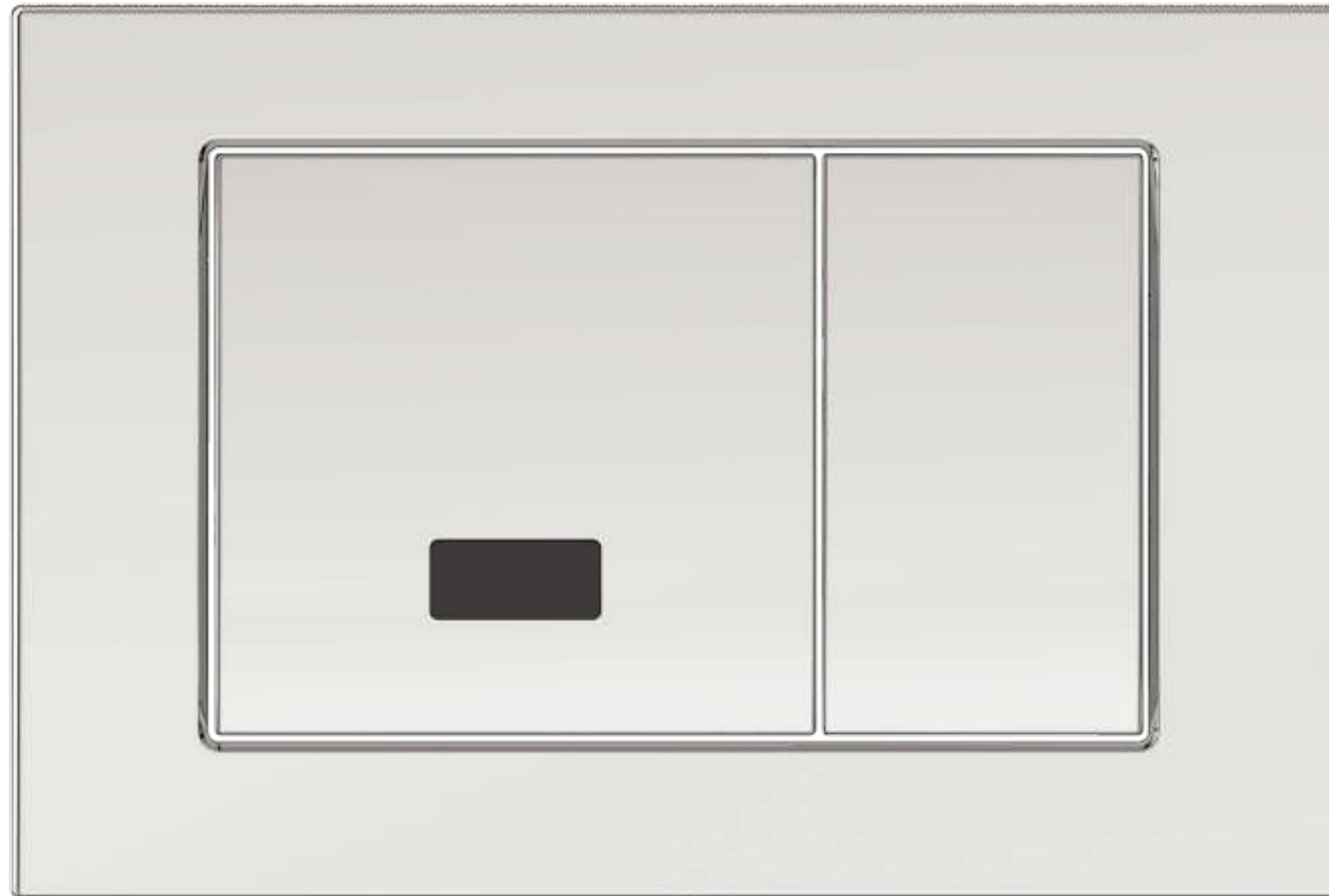

Панели смыва Septa Pro™ E2

Размеры

- Ш: 243 мм X В: 163 мм

Модель	Цена	Артикул
E2 Хром	См. Прайс лист 2021	R0132AA

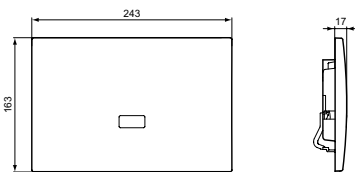

Покрyтия



Характеристики

- Двойной смыв (<60 с - смыв наполовину; >60 с - полный смыв)
- Инфракрасная активация
- Усилие активации < 20 Н
- Смыв активируется, когда пользователь удаляется
- Необходимо предмонтажное подключение к электросети адаптер 230 В/120 В в комплект не входит)
- Трансформатор в комплекте
- Антивандальное исполнение



Хром

Septa Pro™ E2: 243 мм x 163 мм, хром

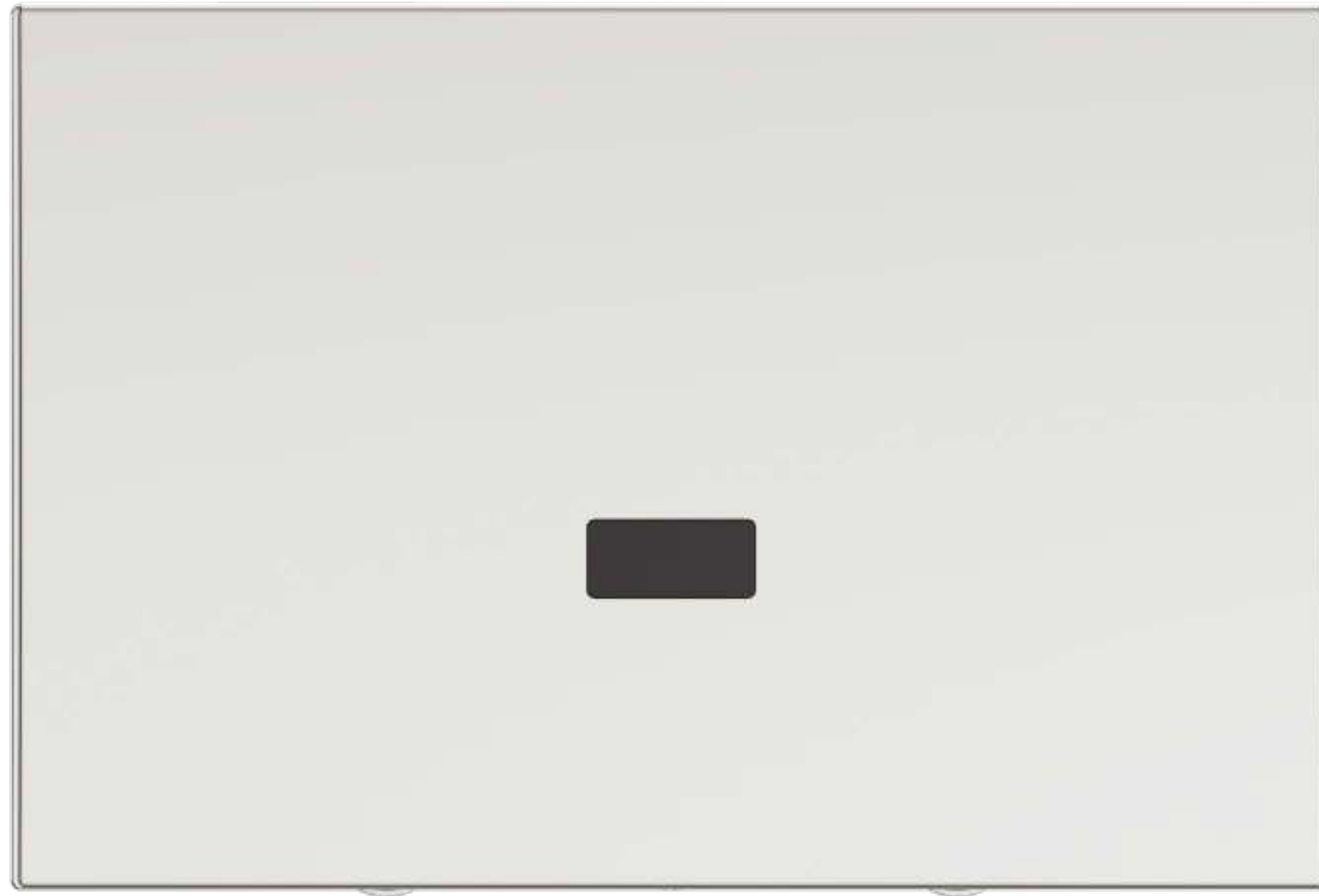

Панели смыва Septa Pro™ M1

Размеры

- Ш: 243 мм X В: 163 мм

Модель	Цена	Артикул
M1 Хром	См. Прайс лист 2021	R0127MY

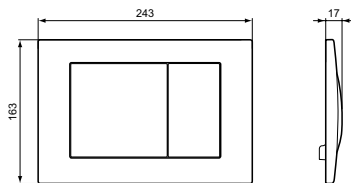

Покрyтия



Характеристики

- Двойной смыв
- Механическая активация
- Усилие активации < 20 Н
- Антивандальное исполнение



Хром

Septa Pro™ M1: 243 мм x 163 мм, хром

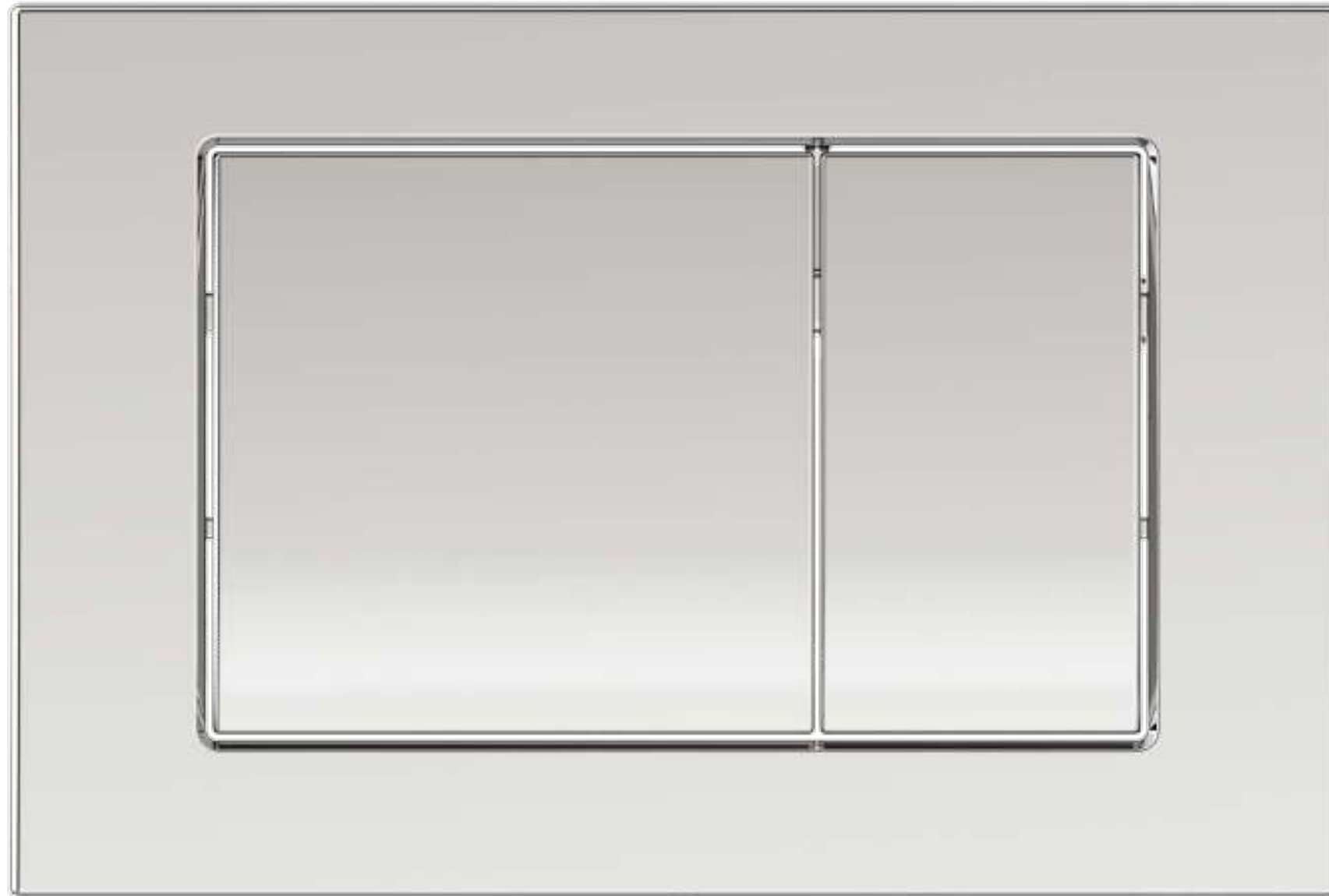

Панели смыва Septa Pro™ M2

Размеры

- Ш: 243 мм X В: 163 мм

Модель	Цена	Артикул
M2 Хром	См. Прайс лист 2021	R0128МУ

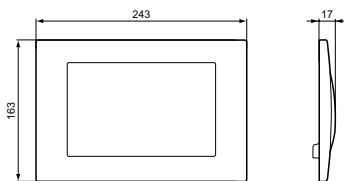

Покрyтия



Характеристики

- Одинарный смыв
- Механическая активация
- Усилие активации < 20 Н
- Антивандальное исполнение



Хром

Septa Pro™ M2: 243 мм x 163 мм, хром

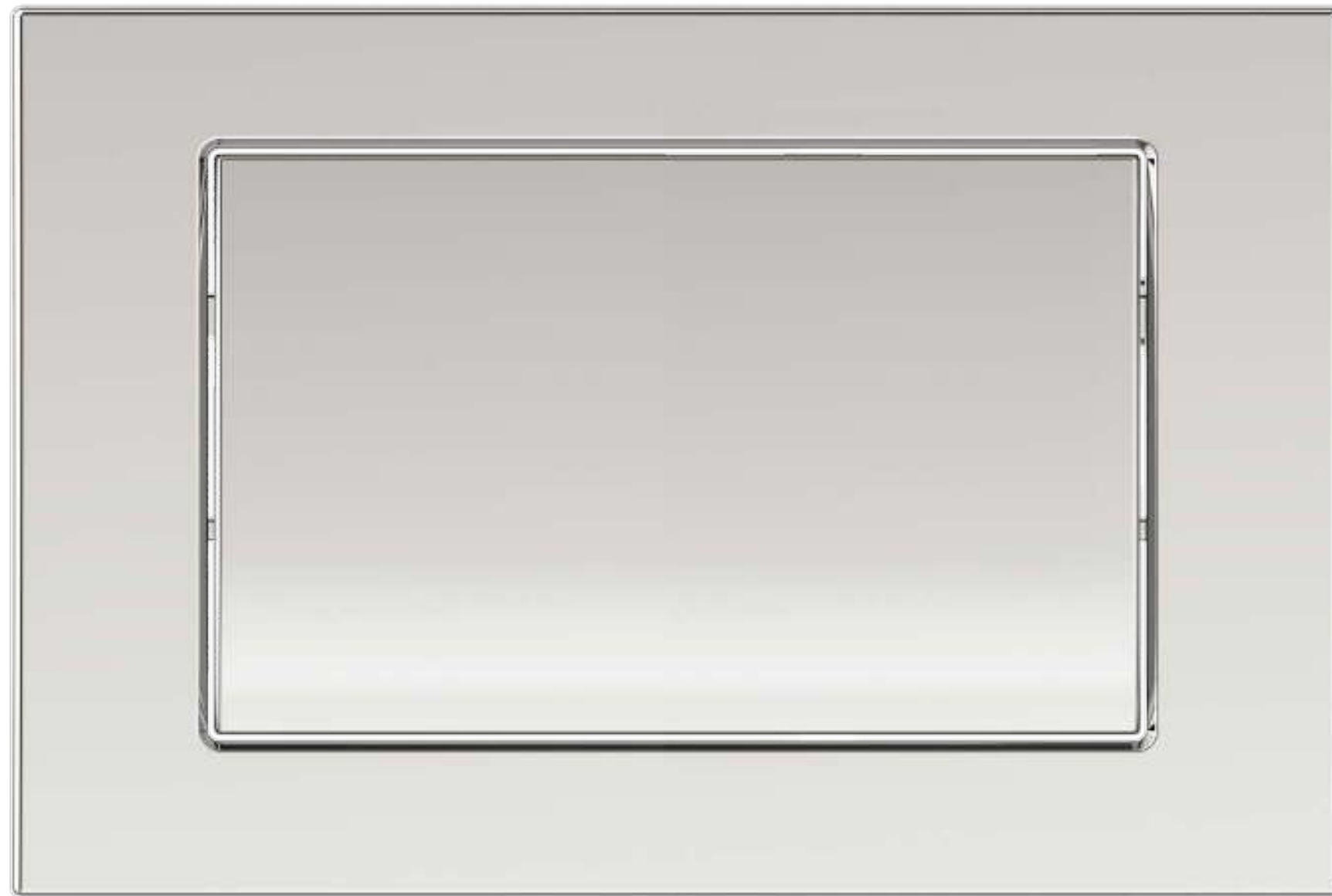

Панели смыва Septa Pro™ P1

Размеры

- Ш: 215 мм X В: 145 мм

Модель	Цена	Артикул
P1 Хром	См. Прайс лист 2021	R0188MY

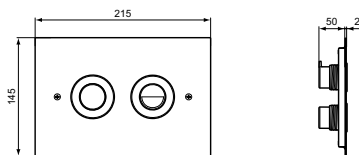

Характеристики

- Материал - нержавеющая сталь
- Водосберегающий двойной смыв
- Пневматическая активация
- Усилие активации < 20 Н
- Антивандальное исполнение

Покрyтия



Хром

Septa Pro™ P1: 215 мм x 145 мм, хром

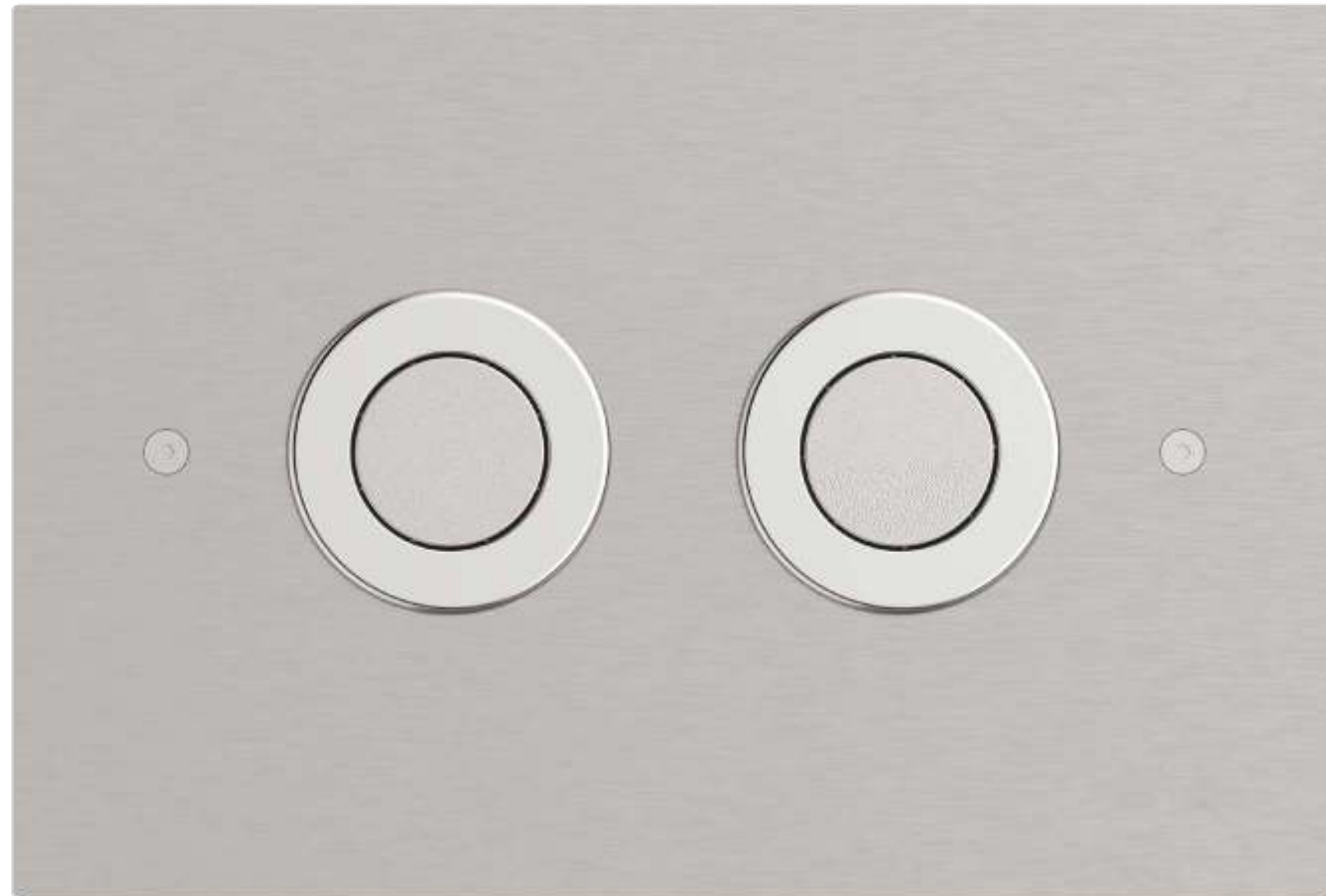

Панели смыва Septa Pro™ P2

Размеры

- Ш: 155 мм X В: 85 мм

Модель	Цена	Артикул
P2 Хром	См. Прайс лист 2021	R0134MY

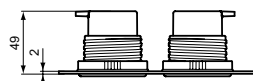
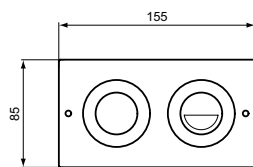

Покрyтия

Возможность установки вдали от бачка
для удаленной активации и более простого доступа.



Характеристики

- Для удаленной установки
- Материал - нержавеющая сталь
- Водосберегающий двойной смыв
- Пневматическая активация
- Усилие активации < 20 Н
- Антивандальное исполнение
- Для доступа к бачку необходимо дополнительно заказать Панель доступа Septa Pro™ (Арт. R0137xx)



Хром

Septa Pro™ P2: 155 мм x 85 мм, хром

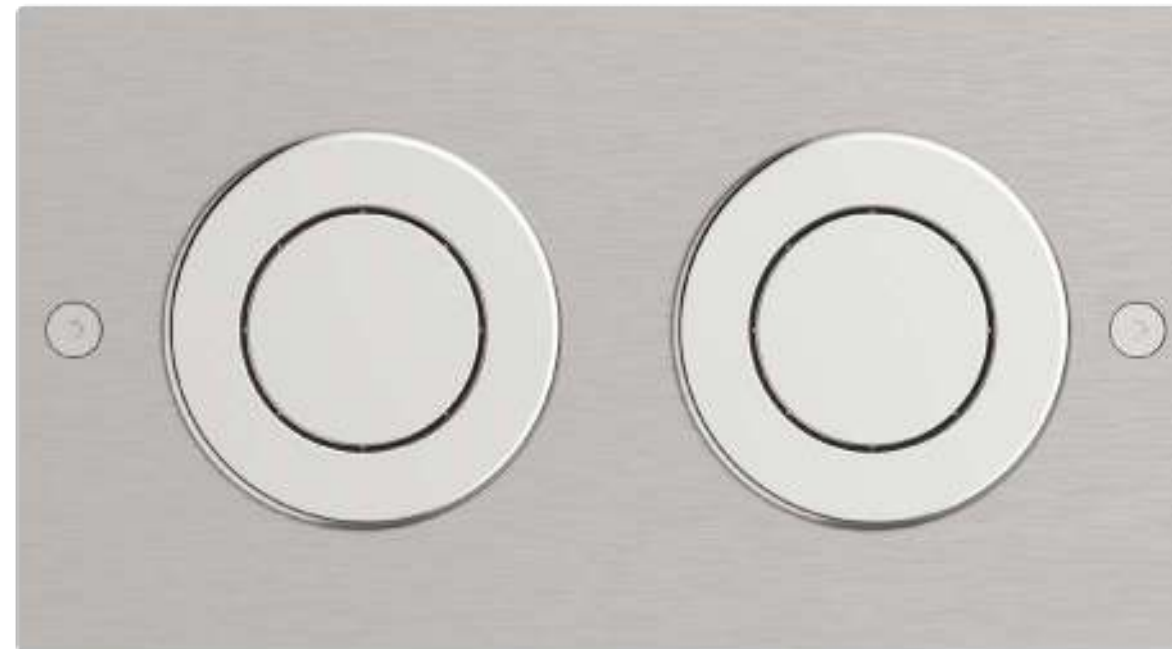

Панели смыва Septa Pro™ P3

Размеры

- Ш: 95 мм X В: 95 мм

Модель	Цена	Артикул
P3 Хром	См. Прайс лист 2021	R0135MY

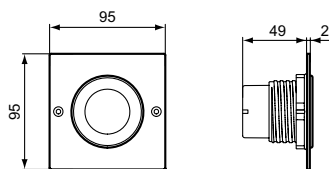

Покрyтия

Возможность установки вдали от бачка
для удаленной активации и более простого доступа.



Характеристики

- Для удаленной установки
- Материал - нержавеющая сталь
- Одинарный смыв
- Пневматическая активация
- Усилие активации < 20 Н
- Антивандальное исполнение
- Для доступа к бачку необходимо дополнительно заказать Панель доступа Septa Pro™ (Арт. R0137xx)



Хром

Septa Pro™ P3: 95 мм x 95 мм, хром



Панели смыва Septa Pro™ P4

Размеры

- Ш: 118 мм X В: 118 мм

Модель	Цена	Артикул
P4 Белая	См. Прайс лист 2021	R0136AC
P4 Хром		R0136AA

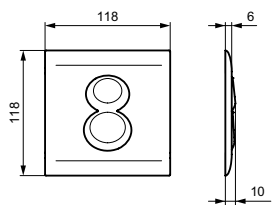

Покрyтия

Возможность установки вдали от бачка
для удаленной активации и более простого доступа.



Характеристики

- Для удаленной установки
- Материал - АБС
- Двойной смыв
- Пневматическая активация
- Усилие активации < 20 Н
- Антивандальное исполнение
- Соответствует правилам техники безопасности при пожаре и панике в общественных местах (План ликвидации аварийных ситуаций) - Статья 31.
- Для доступа к бачку необходимо дополнительно заказать Панель доступа Septa Pro™ (Арт. R0137xx)



Белая



Хром

Septa Pro™ P4: 118 мм x 118 мм, хром



Панели смыва Septa Pro™ Floor

Размеры

- Ш: 120 мм X В: 120 мм

Модель	Цена	Артикул
Нержавеющая сталь	См. Прайс лист 2021	R0138MY

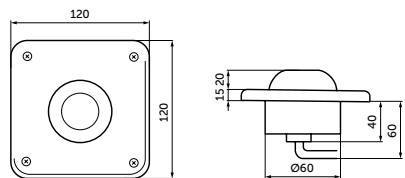

Покрyтия

Возможность установки вдали от бачка
для удаленной активации и более простого доступа.



Характеристики

- Для удаленной установки
- Материал - нержавеющая сталь
- Одинарный смыв
- Пневматическая активация с ножным управлением
- Антискользящая кнопка
- В комплекте: крепежный материал и пневматический гибкий шланг с защитной крышкой для трубки L2500 мм
- Антивандальное исполнение
- Для доступа к бачку необходимо дополнительно заказать Панель доступа Septa Pro™ (Арт. R0137xx)



Нержавеющая
сталь

Septa Pro™ Floor: 120 мм x 120 мм, нержавеющая сталь



Панели смыва

Septa Pro™ XS P1/P2

Размеры

- XS P1: 48 мм Ø
- XS P2: 105 мм Ø

Модель	Цена	Артикул
XS P1 Хром	См. Прайс лист 2021	R0109AA

Модель	Цена	Артикул
XS P2 Белая	См. Прайс лист 2021	R0184AC

XS P1, Хром

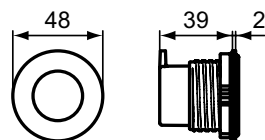

XS P2, Белая

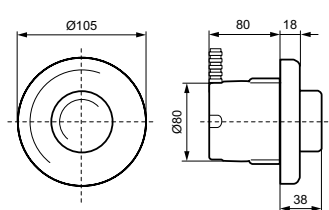

Покрyтия



Характеристики

- Для удаленной установки
- Материал - АБС
- Одинарный смыв
- Пневматическая активация
- Septa XS P1 - только для тонкостенного монтажа
- В комплекте: крепежный материал и пневматический гибкий шланг с защитной крышкой для трубки L2500 мм
- Для доступа к бачку необходимо дополнительно заказать Панель доступа Septa Pro™ (Арт. R0137xx)



XS P1, Хром



XS P2, Белая

Справа: Septa Pro™ XS P2: 105 мм Ø, белый
Слева: Septa Pro™ XS P1: 48 мм Ø, хром



Панель доступа Septa Pro™

Размеры

- Ш: 215 мм X В: 145 мм

Модель	Цена	Артикул
Белая	См. Прайс лист 2021	R0137AC
Хром		R0137AA
Матовый Хром		R0137JG

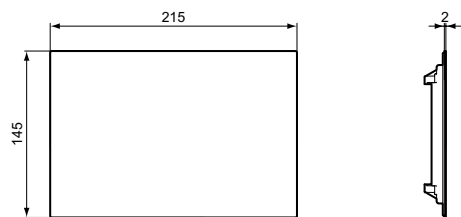

Покрyтия



Характеристики

- Материал - АБС
- Для модели в белом цвете - материал АБС
- Для моделей в хроме и матовом хроме - материал - нержавеющая сталь
- Совместима со всеми бачками линейки Prosys™
- Антивандальное исполнение

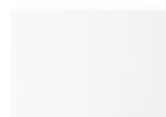

Белая



Хром



Матовый
хром

Septa Pro™ Панель доступа: 215 мм x 145 мм, матовый хром



Панели смыва | Писсуары

Septa Pro™ U1

Размеры

- Ш: 119 мм X В: 139 мм

Модель	Цена	Артикул
U1 Хром	См. Прайс лист 2021	P0114AA

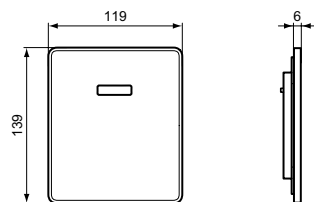

Покрyтия



Характеристики

- Материал - нержавеющая сталь
- Двойной инфракрасный датчик (с функцией автоматической настройки)
- Динамический датчик: непрерывно регулирует оптимальный диапазон
- Время смыва и чувствительность датчика регулируются прикосновением
- Расход прилб. 20 л/мин (3 бар)
- Антивандальное исполнение



Хром

Septa Pro™ U1: 119 мм x 139 мм, матовый хром

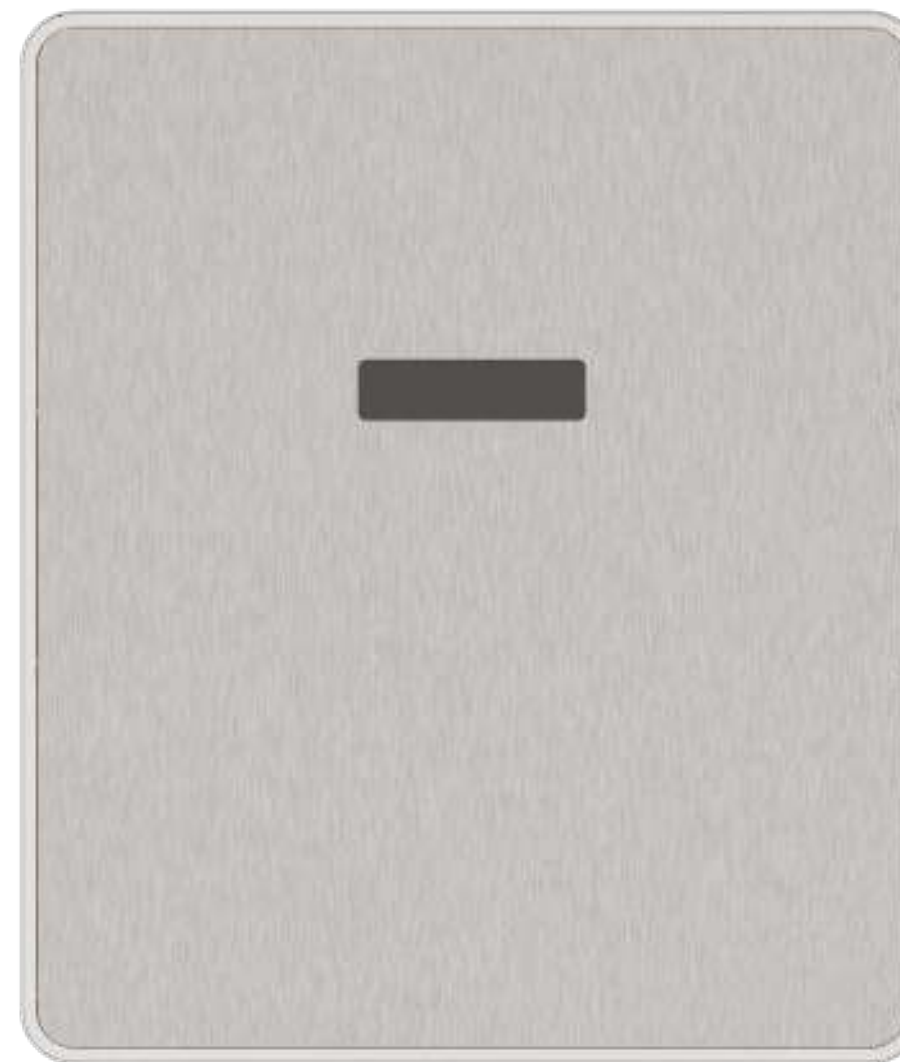

Панели смыва | Писсуары

Septa Pro™ U2

Размеры

- Ш: 128 мм X В: 175 мм

Модель	Цена	Артикул
Нержавеющая сталь	См. Прайс лист 2021	P0115AA

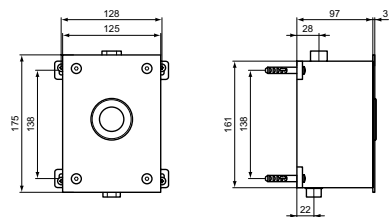

Покрyтия



Характеристики

- Одинарный смыв
- Механическая активация
- Регулируемые время и расход смыва
- Антивандальное исполнение



Хром

Septa Pro™ U2: 128 мм x 175 мм, хром



Панели смыва | Писсуары

Septa Pro™ U3

Размеры

- Ш: 124 мм X В: 150 мм

Модель	Цена	Артикул
U3 Белая	См. Прайс лист 2021	R0139AC
U3 Хром		R0139AA
U3 МатовыйХром		R0139JG

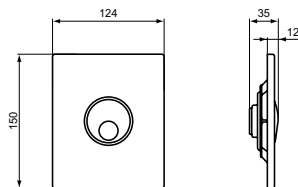

Покрyтия



Характеристики

- Материал - АБС
- Одинарный смыв
- Механическая активация
- Доступна в трех цветах
- Давление потока 0,8 - 5 бар
- Объем смыва 0,3 л/с
- Антивандальное исполнение
- Доступна в трех различных вариантах покрытий



Белая



Хром



Матовый
хром

Septa Pro™ U3: 124 мм x 150 мм, в белом цвете





Пневматический комплект для модификации ProSys™ 120



Модель	Цена	Артикул
Комплект для переоборудования 120 P	См. Прайс лист 2021	R009867

- Переоборудование из механической в пневматическую активацию
- Пневматические трубки 2 x 350 мм
- Пневматические стопоры сливного клапана
- Пневматические уплотнители
- Совместима с бачками линейки ProSys™ 120
- Совместима с пневматическими панелями смыва



Электронный комплект для модификации ProSys™ 120 - Датчик



Модель	Цена	Артикул
Комплект для переоборудования 120 NT S	См. Прайс лист 2021	R015867

- Переоборудование из механической в электронную активацию (датчик)
- Необходимо предмонтажное электрическое соединение перед подключением к главной сети
- Можно включить автоматическую активацию смыва
- Активацию смыва для очистки можно отключить вручную
- Степень защиты датчика: IP67
- Электронные соединения для предотвращения ошибки и водонепроницаемые соединения: IP67
- Регулируемое расстояние обнаружения
- Преобразование сетевого напряжения в сверхнизкое напряжение, 4,1 Впст
- работа при сверхнизком напряжении, отсутствие сетевого напряжения в бачке
- Возможность установить диапазон обнаружения
- Регулируемый интервал смыва
- Совместима с бачками линейки ProSys™ 120
- Совместима с бесконтактными датчиками панелей смыва



Электронный комплект модификации ProSys™ 120 - Инфракрасный



Модель	Цена	Артикул
Электронный комплект переоборудования ProSys™ 120 - Инфракрасный	См. Прайс лист 2021	R009967

- Переоборудование из механической в электронную активацию (инфракрасный)
- Смыв активируется при отдалении пользователя
- Автоматическая предварительная очистка
- Необходимо предмонтажное электрическое соединение перед подключением к главной сети (адаптер 230 В/120 В в комплект не входит)
- Трансформатор входит в комплект моделей Septa Pro™ E1, E2
- Саморазрядка каждые 24 часа
- Напряжение питания: 12 Впст
- Частота питающей сети: постоянный ток
- Потребление тока: 400 мА макс
- Защита от проникновения твердых частиц и жидких тел: IP67
- Совместима с бачками линейки ProSys™ 120
- Совместима с бесконтактными инфракрасными панелями смыва
- Идеальна для публичных и общественных мест



Комплект ProSys™ SmartForce 120



Модель	Цена	Артикул
Комплект SmartForce 120	См. Прайс лист 2021	R015767

- Переоборудование из механической в электронную активацию (SmartForce)
- Гидрогенератор (Не требуется подключение к сети или замена аккумуляторов)
- Температура хранения между: -25 ° и 65 °С
- Степень защиты гидрогенератора: IP67
- Степень защиты соединительного кабеля: IP67
- Фильтр мелких частиц, встроенный на входе в генератор
- Подключение к водоснабжению
- Максимальное давление: <10 бар
- Рабочее давление между: 0 и 10 бар
- Рабочая температура между: -5 ° и 55 °С
- Перезаряжаемый аккумулятор LiFePO4 с управлением энергопотреблением и цепью защиты
- Емкость аккумулятора: 2750 мАч
- Напряжение питания батареи 6,5 Впст
- 2-полюсные КСС-совместимые кабели, для питания и зарядки
- Совместима с бачками линейки ProSys™ 120
- Совместима с бесконтактными датчиками панелей смыва



Пневматический комплект для модификации ProSys™ 80



Модель	Цена	Артикул
Комплект для переоборудования 80 P	См. Прайс лист 2021	R014967

- Комплект для переоборудования из механической в пневматическую активацию
- Пневматические трубки 2 x 350 мм
- Пневматические стопоры сливного клапана
- Пневматические уплотнители
- Совместима с бачками линейки ProSys™ 80



Электронный комплект для модификации ProSys™ 80 - Датчик



Модель	Цена	Артикул
Комплект для переоборудования 120 NT S	См. Прайс лист 2021	R015067

- Переоборудование из механической в электронную активацию (датчик)
- Необходимо предмонтажное электрическое соединение перед подключением к главной сети
- Можно включить автоматическую активацию смыва
- Активация смыва для очистки можно отключить вручную
- Степень защиты датчика: IP67
- Электронные соединения для предотвращения ошибки и водонепроницаемые соединения: IP67
- Регулируемое расстояние обнаружения
- Преобразование сетевого напряжения в сверхнизкое напряжение, 4,1 Впст
- Работа при сверхнизком напряжении, отсутствие сетевого напряжения в бачке
- Возможность установить диапазон обнаружения
- Регулируемый интервал смыва
- Совместима с бачками линейки ProSys™ 80
- Совместима с бесконтактными датчиками панелей смыва



Электронный комплект модификации ProSys™ 80 - инфракрасный



Модель	Цена	Артикул
Комплект для переоборудования 80 NT IR	См. Прайс лист 2021	R015167

- Переоборудование из механической в электронную активацию (инфракрасный)
- Смыв активируется при отдалении пользователя
- Автоматическая предварительная очистка
- Необходимо предмонтажное электрическое соединение перед подключением к главной сети (адаптер 230 В/120 В в комплект не входит)
- Трансформатор входит в комплект моделей Septa Pro™ E1, E2
- Саморазрядка каждые 24 часа
- Напряжение питания: 12 Впст
- Частота питающей сети: постоянный ток
- Потребление тока: 400 мА макс
- Защита от проникновения твердых частиц и жидких тел: IP67
- Совместима с бачками линейки ProSys™ 80
- Совместима с бесконтактными инфракрасными панелями смыва
- Идеальна для публичных и общественных мест



Комплект ProSys™ SmartForce 80



Модель	Цена	Артикул
Комплект SmartForce 80	См. Прайс лист 2021	R019167

- Переоборудование из механической в электронную активацию (SmartForce)
- Гидрогенератор (Не требуется подключение к сети или замена аккумуляторов)
- Температура хранения между: -25 ° и 65 °С
- Степень защиты гидрогенератора: IP67
- Степень защиты соединительного кабеля: IP67
- Фильтр мелких частиц, встроенный на входе в генератор
- Подключение к водоснабжению
- Максимальное давление: <10 бар
- Рабочее давление между: 0 и 10 бар
- Рабочая температура между: -5 ° и 55 °С
- Перезаряжаемый аккумулятор LiFePO4 с управлением энергопотреблением и цепью защиты
- Емкость аккумулятора: 2750 мАч
- Напряжение питания батареи 6,5 Впст
- 2-полюсные КСС-совместимые кабели, для питания и зарядки
- Совместима с бачками линейки ProSys™ 80
- Совместима с бесконтактными датчиками панелей смыва

Комплекты для модификации

ProSys™



Комплект для модификации ProSys™ 150



Модель	Цена	Артикул
Комплект переоборудования 150 P	См. Прайс лист 2021	R009267

- Переоборудование из механической в пневматическую активацию
- Пневматические трубки 2 x 350 мм
- Пневматические стопоры клапана смыва
- Пневматические уплотнители
- Совместима с бачками линейки ProSys™ 150



Комплект модификации верхней активации ProSys™ 150



Модель	Цена	Артикул
Комплект переоборудования 50 M T	См. Прайс лист 2021	R017667

- Переоборудование из механической фронтальной активации в активацию сверху
- Совместима с бачками линейки ProSys™ 150
- Совместима с механическими панелями смыва линейки Oleas



Комплект ProSys™ SmartFlush



Модель	Цена	Артикул
Комплект SmartFlusht	См. Прайс лист 2021	R018667

- Простая система заправки через панель доступа к бачку
- Совместима с бачками линеек ProSys™ 120, 80 и 150
- Совместима с панелями смыва Oleas™ SmartFlush
- Совместима со всеми существующими на рынке моющими веществами (рекомендуется использование не содержащих хлора жидких моющих средств с вязкостью между 150 и 300 сП (при 20 °C))
- Емкость: 450 мл



Системы инсталляции ProSys™ Уверенность изнутри

Подвесной унитаз AquaBlade®: Strada II
Умывальник-чаша: Strada II 60 см
Смеситель: Edge
Рама для унитаза: ProSys™ 120
Рама для умывальника: ProSys смеситель на раковине

Линейка ProSys™ представляет собой скрытое решение, обеспечивающее прекрасный вид Вашей ванной комнате на всех уровнях. Обширный и универсальный ассортимент наших инсталляций для унитазов и писсуаров идеально подходит для панелей смыва и керамики компании Ideal Standard.

Наши бачки доступны в трех разных вариантах глубины установки для соответствия разной толщине обшивки стен: ProSys™ 120, ProSys™ 80 и ProSys™ 150. Они поставляются в составе целого ряда систем инсталляций для установки за гипсокартоновыми и основными стенами. Наша универсальная рама для писсуара обеспечивает легкую установку скрытого короба для наших панелей смыва для писсуаров.

Все наши решения устанавливаются легко и быстро, что позволяет сэкономить время и деньги.

**10 лет гарантии на наши рамы,
5 лет гарантии на наши бачки и
25 лет обеспечения запасными частями**



Доступ к внутренней части скрытого бачка можно легко получить через панель смыва, а для обслуживания или снятия компонентов не требуется никаких специальных инструментов.

Все наши бачки оборудованы клапаном SmartValve компании Ideal Standard – специальным клапаном задержки наполнения бачка, способным сэкономить до 63 литров воды в неделю. Расходования воды во время смыва можно избежать, позволяя воде попадать в бачок только после закрытия клапана смыва.

Ассортимент систем инсталляций линейки ProSys™ представляет инновационные функции, обеспечивающие экономию воды, энергии и повышение качества гигиены, в свою очередь делая ее идеальным выбором для любого проекта.

Сертификация

В процессе разработки все наши продукты проходят тщательное тестирование в лабораторных условиях в предельных режимах на предмет износостойкости, шумового и гидравлического контроля. Мы следуем строгим процессам сертификации, включая Французские стандарты (NF) и Рекомендуемую схему по регулированию водных ресурсов (WRAS), чтобы наши клиенты знали, что качество нашей продукции соответствует самым высоким стандартам.

Европейские Нормативы в области строительных изделий и материалов

В соответствии с Нормативами в области строительных изделий и материалов CPR305/2013 все бачки, продаваемые компанией Ideal Standard, имеют маркировку CE, производятся и испытываются в соответствии с единым производственным стандартом EN 14055.

Сертификация NF

Наша продукция проходит испытания на получение сертификата NF (невоспламеняющийся продукт). Это эталон качества и безопасности, широко признанный в Европе.

WRAS

Продукция компании Ideal Standard проходит испытания в соответствии с требованиями WRAS для проектирования, монтажа, эксплуатации и обслуживания водопроводных систем, водопроводно-канализационной арматуры и бытового оборудования, использующего воду, для предотвращения неправильного использования, расходования и загрязнения питьевой воды.

Контроль шума

Все наши бачки по уровню шума относятся к классу 1, что соответствует требованиям EN14124.

Пожарная безопасность

Все компоненты материалов, используемых компанией Ideal Standard для производства бачков, относятся к классу огнестойкости EI 120 в соответствии со стандартом EN 13502-2:2016.

Минимальная толщина обшивки стены (мм)

МОДЕЛЬ	АКТИВАЦИЯ	ИНСТАЛЛЯЦИЯ ProSys™ 120 M	ИНСТАЛЛЯЦИЯ ProSys™ 120 P	ИНСТАЛЛЯЦИЯ ProSys™ 80 M	ИНСТАЛЛЯЦИЯ ProSys™ 150 M F	ИНСТАЛЛЯЦИЯ ProSys™ 150 M T	ИНСТАЛЛЯЦИЯ ProSys™ 120 ECO FRAME
Oleas™ M1	Механическая	15	15	0	0	0	15
Oleas™ M2	Механическая	15	15	0	0	0	15
Oleas™ M3	Механическая	15	15	0	0	0	15
Oleas™ M4	Механическая	15	15	0	0	0	15
Solea™ M1	Механическая	10	10	0	0	0	10
Solea™ M2	Механическая	10	10	0	0	0	10
Septa Pro™ M1	Механическая	10	10	0	0	0	10
Septa Pro™ M2	Механическая	10	10	0	0	0	10
Oleas™ P1	Пневматическая	40	40	25	0	25	несовместимо
Oleas™ P2	Пневматическая	40	40	25	0	25	несовместимо
Oleas™ P3	Пневматическая	40	40	25	0	25	несовместимо
Solea™ P1	Пневматическая	20	20	25	0	20	несовместимо
Solea™ P2	Пневматическая	25	25	25	0	20	несовместимо
Septa Pro™ P1	Пневматическая	10	10	0	0	0	несовместимо
Septa Pro™ P2*	Пневматическая	несовместимо	несовместимо	несовместимо	несовместимо	несовместимо	несовместимо
Septa Pro™ P3*	Пневматическая	несовместимо	несовместимо	несовместимо	несовместимо	несовместимо	несовместимо
Septa Pro P4*	Пневматическая	несовместимо	несовместимо	несовместимо	несовместимо	несовместимо	несовместимо
Septa™ XS P1*	Пневматическая	несовместимо	несовместимо	несовместимо	несовместимо	несовместимо	несовместимо
Septa™ XS P2*	Пневматическая	несовместимо	несовместимо	несовместимо	несовместимо	несовместимо	несовместимо
Septa Pro™ E1	Электронная	10	10	0	несовместимо	несовместимо	несовместимо
Septa Pro™ E2	Электронная	10	10	0	несовместимо	несовместимо	несовместимо
Altes™ NT1	Электронная	10	10	10	несовместимо	несовместимо	несовместимо
Symfo™ NT1	Электронная	10	10	10	несовместимо	несовместимо	несовместимо

* Требования по минимальной толщине обшивки стены нет, так как панель смыва не устанавливается перед бачком. Для доступа к бачку необходима смотровая панель.

Совместимость с бачками и комплектами для модификации

М: механическая активация
 P: пневматическая активация
 M F: механическая передняя активация
 M T: механическая активация сверху

МОДЕЛЬ	АКТИВАЦИЯ	ИНСТАЛЛЯЦИЯ ProSys™ 120 M	ИНСТАЛЛЯЦИЯ ProSys™ 120 P	ИНСТАЛЛЯЦИЯ ProSys™ 80 M	ИНСТАЛЛЯЦИЯ ProSys™ 150 M F	ИНСТАЛЛЯЦИЯ ProSys™ 150 M T	ИНСТАЛЛЯЦИЯ ProSys™ 120 ECO FRAME
Oleas™ M1	Механическая	•	несовместимо	•	•	+ R017667	•
Oleas™ M2	Механическая	•	несовместимо	•	•	+ R017667	•
Oleas™ M3	Механическая	•	несовместимо	•	•	+ R017667	•
Oleas™ M4	Механическая	•	несовместимо	•	•	+ R017667	•
Solea™ M1	Механическая	•	несовместимо	•	•	•	•
Solea™ M2	Механическая	•	несовместимо	•	•	•	•
Septa Pro™ M1	Механическая	•	несовместимо	•	•	•	•
Septa Pro™ M2	Механическая	•	несовместимо	•	•	•	•
Oleas™ P1	Пневматическая	+ R009867	•	+ R014967	+ R009267	+ R009267	несовместимо
Oleas™ P2	Пневматическая	+ R009867	•	+ R014967	+ R009267	+ R009267	несовместимо
Oleas™ P3	Пневматическая	+ R009867	•	+ R014967	+ R009267	+ R009267	несовместимо
Solea™ P1	Пневматическая	+ R009867	•	+ R014967	+ R009267	+ R009267	несовместимо
Solea™ P2	Пневматическая	+ R009867	•	+ R014967	+ R009267	+ R009267	несовместимо
Septa Pro™ P1	Пневматическая	+ R009867	•	+ R014967	+ R009267	+ R009267	несовместимо
Septa Pro™ P2	Пневматическая	+ R009867	•	+ R014967	+ R009267	+ R009267	несовместимо
Septa Pro™ P3	Пневматическая	+ R009867	•	+ R014967	+ R009267	+ R009267	несовместимо
Septa Pro™ P4	Пневматическая	+ R009867	•	+ R014967	+ R009267	+ R009267	несовместимо
Septa Pro™ Floor	Пневматическая	+ R009867	•	+ R014967	+ R009267	+ R009267	несовместимо
Septa™ XS P1	Пневматическая	+ R009867	•	+ R014967	+ R009267	+ R009267	несовместимо
Septa™ XS P2	Пневматическая	+ R009867	•	+ R014967	+ R009267	+ R009267	несовместимо
Symfo™ NT1	Электронная	+ R015867/R015767	+ R015867	+ R015067/R019167	N/C	N/C	несовместимо
Altes™ NT1	Электронная	+ R015867/R015767	+ R015867	+ R015067/R019167	N/C	N/C	несовместимо
Septa Pro™ E1	Электронная	+ R009967	+ R009967	+ R015167	N/C	N/C	несовместимо
Septa Pro™ E2	Электронная	+ R009967	+ R009967	+ R015167	N/C	N/C	несовместимо

Совместимость Панелей смыва и Комплектов для модернизации ProSys™ 120M

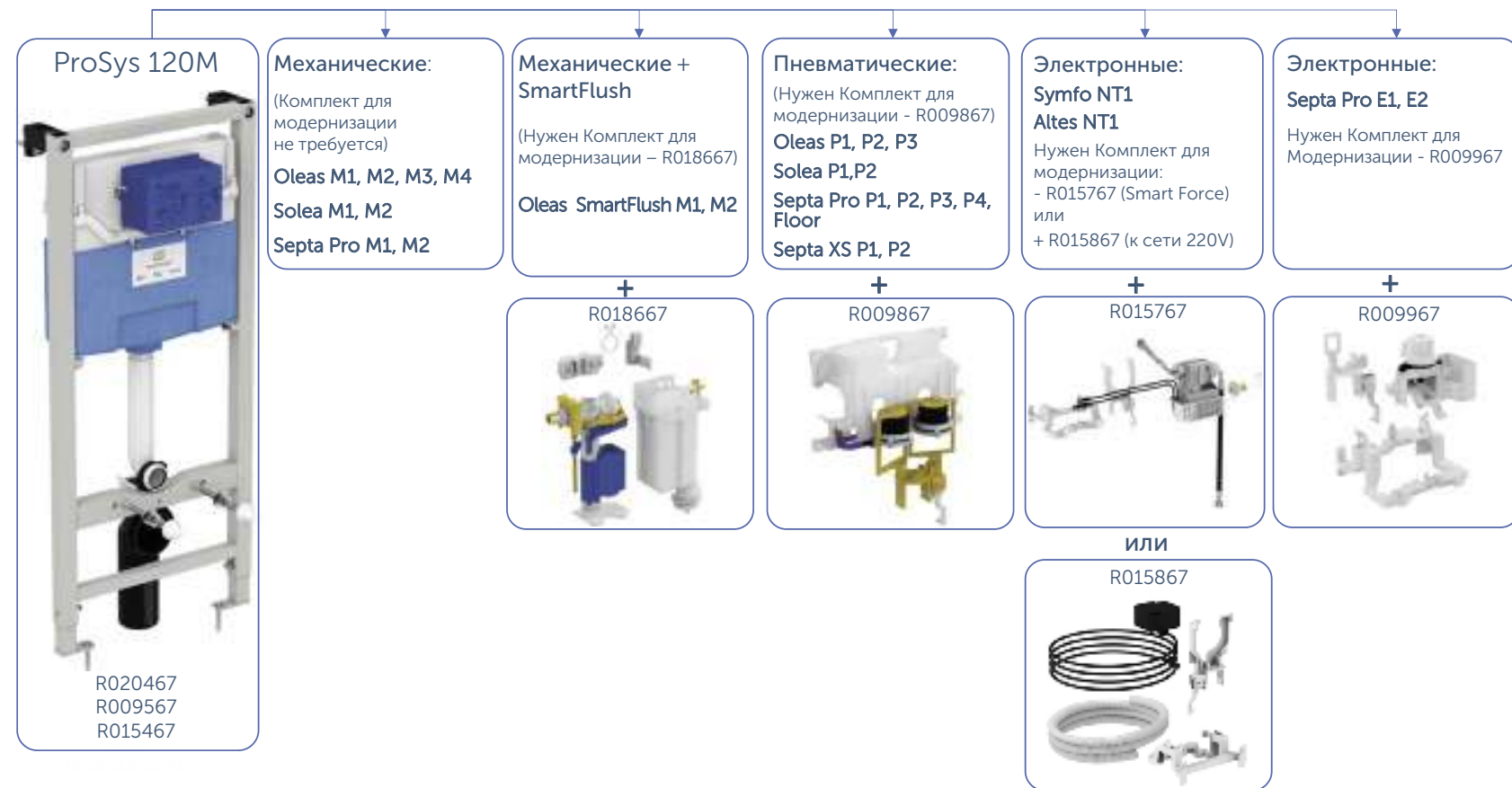

ProSys™ 120P

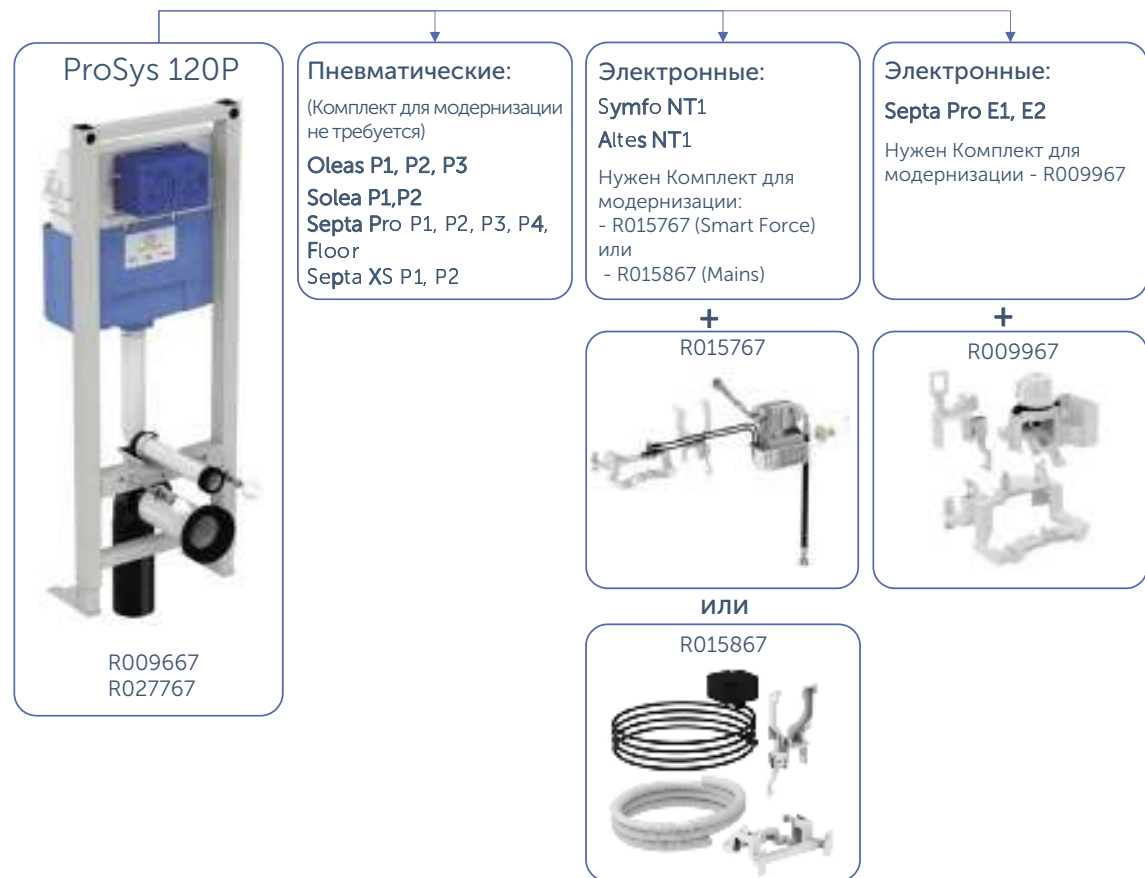

ProSys™ 80M

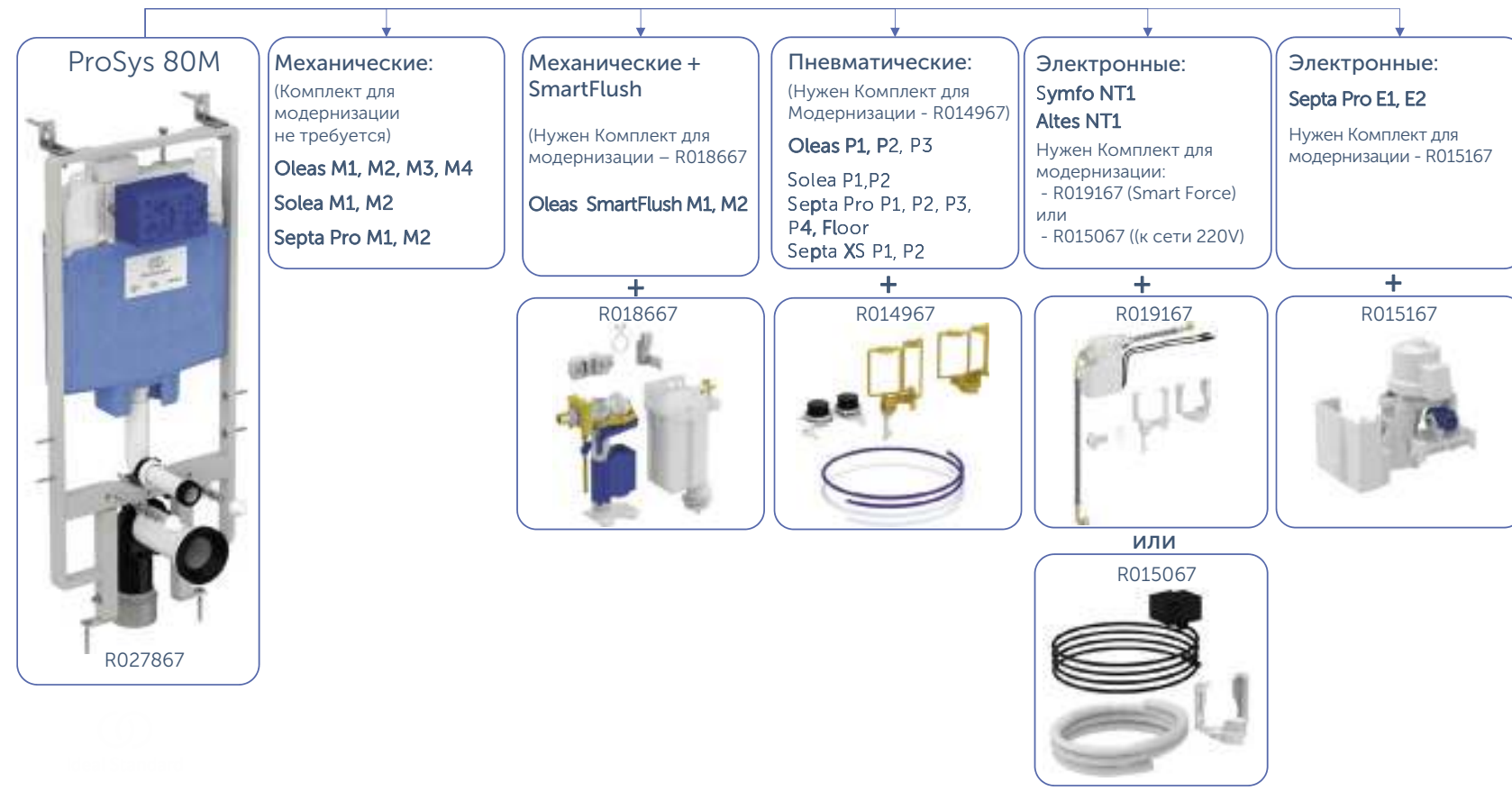

Совместимость Панелей смыва и Комплектов для модернизации
ProSys™ 150M

ФРОНТАЛЬНАЯ активация



Совместимость Панелей смыва и Комплектов для модернизации
ProSys™ 150M

Активация СВЕРХУ

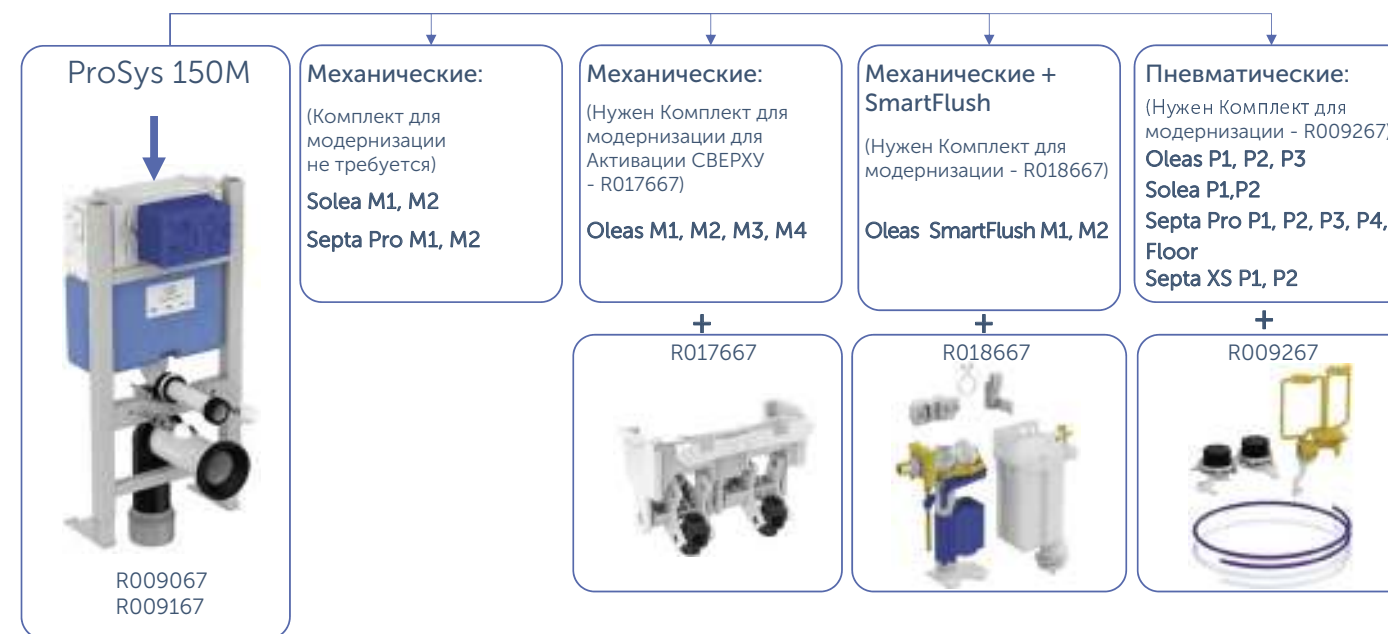

Совместимость Панелей смыва и Комплектов для модернизации
ProSys™ ECO FRAME M

**ProSys
ECO FRAME M**



Механические:
 (Комплект для модернизации не требуется)
Oleas M1, M2, M3, M4
Solea M1, M2
Septa Pro M1, M2

E233267
 E2332AA
 E2332AC
 E233367

Монтаж инсталляции
ProSys™ 120M



1 Монтаж инсталляции



2 Прикрепите инсталляцию к полу и стене и отрегулируйте настенные крепежные скобы EasyFix™, убедившись, что инсталляция выровнена по уровню со стеной.



3 Подсоедините инсталляцию к водоснабжению и сливу. Установите защитные короба.

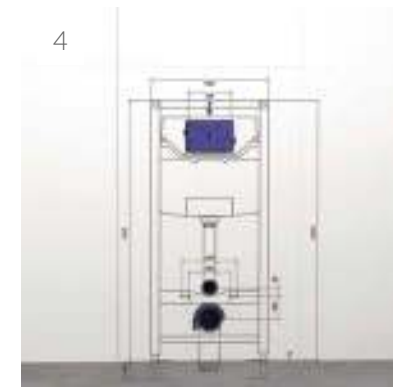

4 Теперь можно сооружать стену и делать чистовую отделку/класть плитку вокруг инсталляции. Используйте инструкцию в упаковке для того, чтобы правильно сделать отверстия. Оставьте зазор (макс. 5 мм) по периметру короба сервисного окошка.



Монтаж инсталляции ProSys™ 80M



5 Удалите и отдайте в переработку защитные короба, а также обрежьте смывные и сливные трубки до нужной длины, учитывая глубину отверстий в стене и унитазе.

6 Навесьте унитаз на анкера с резьбой. Выровняйте его по уровню. Это может быть сделано с помощью крепежного набора для подвесных унитазов или крепежей для скрытого монтажа, идущих в комплекте с унитазом.



7 Отрежьте короб сервисного окна заподлицо с чистовой стеной.

8 Установите панель смыва, следуя инструкции в комплекте.

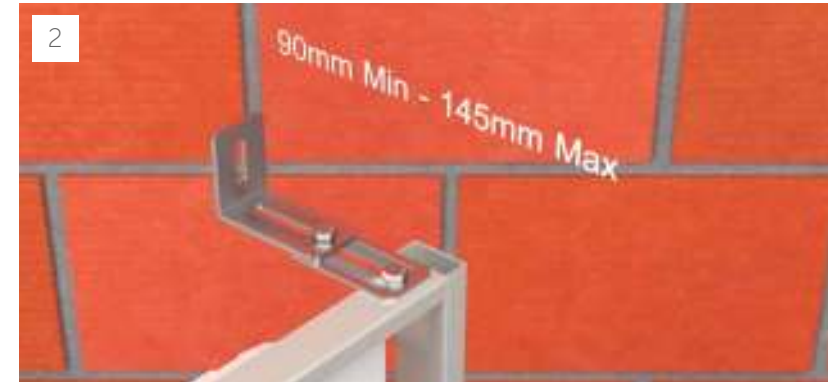

1 Установите инсталляцию на чистовой пол, используя метку (1 м. от пола), нанесенную на короб сервисного окошка.

2 Прикрепите инсталляцию к полу и стене и отрегулируйте настенные крепежные скобы, убедившись, что инсталляция выровнена по уровню со стеной.

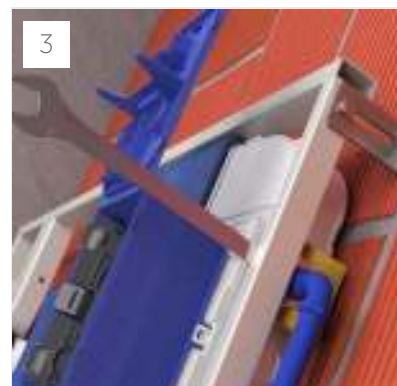

3 Подсоедините инсталляцию к водоснабжению и сливу. Установите защитные короба.

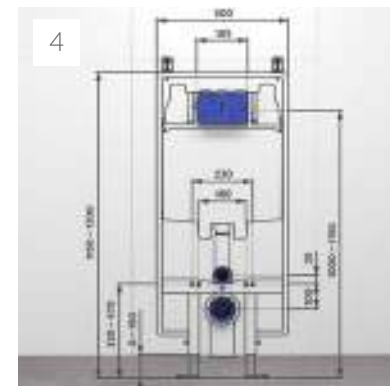

4 Теперь можно сооружать стену и делать чистовую отделку/класть плитку вокруг инсталляции. Используйте инструкцию в упаковке для того, чтобы правильно сделать отверстия. Оставьте зазор (макс. 5 мм) по периметру короба сервисного окошка.



5 Удалите и отдайте в переработку защитные короба, а также обрежьте смывные и сливные трубки до нужной длины, учитывая глубину отверстий в стене и унитазе.



6 Навесьте унитаз на анкера с резьбой. Выровняйте его по уровню. Это может быть сделано с помощью крепежного набора для подвесных унитазов или крепежей для скрытого монтажа, идущих в комплекте с унитазом.



7 Отрежьте короб сервисного окна заподлицо с чистовой стеной.



8 Установите панель смыва, следуя инструкции в комплекте.

РЕГИОНАЛЬНЫЕ МЕНЕДЖЕРЫ ПО ПРОДВИЖЕНИЮ ПРОДУКЦИИ

Москва и Московская область

+7 903 717 02 36
+7 985 302 91 26

Северо-Запад

+7 962 680 06 86
(Санкт-Петербург, Ленинградская обл.,
Архангельская обл., Вологодская обл., Карелия,
Коми, Мурманская обл., Ненецкий авт. округ,
Новгородская обл., Псковская обл.)

ЦФО

+7 903 765 43 46
(Брянская обл., Владимирская обл., Ивановская обл.,
Костромская обл., Орловская обл., Смоленская обл.,
Тверская обл., Ярославская обл., Рязанская обл.,
Тульская обл., Калужская обл.)

Центральное Черноземье

+7 920 217 64 06
(Белгородская обл., Воронежская обл., Курская обл.,
Липецкая обл., Тамбовская обл.)

Юг

+7 903 401 00 97
(Астраханская обл., Волгоградская обл., Калмыкия, Крым,
Ростовская обл.)
+7 903 447 25 02
(Адыгея, Краснодарский край)

Кавказ

+7 988 750 19 10
(Респ. Дагестан, Респ. Ингушетия, Респ. Кабардино-
Балкария, Респ. Карачаево-Черкессия,
Респ. Северная Осетия, Ставропольский край,
Чеченская Респ.)

Средняя Волга

+7 963 116 65 55
(Самарская обл., Саратовская обл., Татарстан,
Ульяновская обл.)

Северная Волга

+7 905 192 71 72
(Кировская обл., Марий Эл, Мордовия,
Нижегородская обл., Пензенская обл., Чувашия)

Западный Урал

+7 937 303 08 45
(Башкортостан, Оренбургская обл., Пермский край,
Удмуртия)

Восточный Урал

+7 922 022 73 88
(Екатеринбург, Курганская обл., Свердловская обл.,
Челябинская обл., Ханты-Мансийский авт. округ,
Ямало-Ненецкий авт. округ)

Сибирь и Дальний Восток

+7 960 782 86 91
(Респ. Алтай, Алтайский край, Кемеровская обл.,
Новосибирская обл., Омская обл., Респ. Саха (Якутия),
Томская обл.)

Менеджер по проектам Сибирь и Урал

+7 912 240 38 37

Менеджер по проектам ЮФО и Крым

+7 918 677 33 39



Ideal Standard

Group Communications

Corporate Village – Gent Building
Da Vincilaan 2
B-1935 Zaventem

sales@idealstandardinternational.com
+32 (0)2800 4800

ООО "Идеал Стандарт РУС"

115162, Россия, Москва,
ул. Шаболовка, д.31, корпус Г, 2 этаж

тел. +7 495 669 2311
факс. +7 495 669 2312
www.idealstandard.ru